

# Gartenkatalog 2022



**DOPPELSTABZÄUNE  
STEINMAUERSYSTEME  
SPLITTE UND KIESE**

**SICHTSCHUTZ  
HOLZELEMENTE**

**KUNSTSTOFFZÄUNE  
UND ZUBEHÖR**

**BLOCKHÄUSER, CARPORTS,  
ÜBERDACHUNGEN, GEWÄCHS-  
HÄUSER, HOCHBEETE**

**SITZGRUPPEN,  
AMBIENTE, PRAKTISCHE  
HOLZARTIKEL**

**KINDERWELT**

**BODENIELEN UND  
ZUBEHÖR**

**BETONELEMENTE  
RECYCLINGPRODUKTE**

**GARTEN- UND  
TERRASSENBRUNNEN**

## TYPISCHE HOLZMERKMALE

Holz ist ein natürlicher Werkstoff mit hervorragenden Eigenschaften, wie z. B. hoher Festigkeit bei guter Elastizität, leichter Bearbeitung und Schallschutz. Wer Natürlichkeit liebt, wird die folgenden Eigenschaften von Holz gern in Kauf nehmen.



### 1. Quellen und Schwinden / Rissbildung

Holz passt sich der umgebenden Luftfeuchtigkeit an und verändert dadurch sein Volumen. Hier spricht man von Quellen und Schwinden, auch „Arbeiten“ des Holzes. Holz kann tangential zu den Jahresringen bis zu 10% schwinden, radial ist der Wert deutlich geringer und in Längsrichtung sogar zu vernachlässigen.



### 2. Harzaustritte

Vor allem im ersten Jahr nach Fertigstellung des Produktes kann vereinzelt Harz austreten. Harz wird an der Oberfläche relativ schnell spröde und wittert mit der Zeit von alleine ab. Alternativ kann das ausgehärtete Harz auch abgeschabt werden.



### 3. Markröhre

In der Mitte eines Stammes befindet sich je nach Alter eine mehr oder weniger ausgeprägte Markröhre. Diese ist zu Lebzeiten des Baumes der Versorgungs kanal und wird fälschlicherweise hin und wieder für Fäulnis gehalten.



### 4. Äste und Maserung

Äste und die natürliche Maserung sind eine charakteristische Eigenschaft des Holzes und unterliegen keinen Einschränkungen. Sie können in Anzahl und Größe stark variieren.



### 5. Raue Stellen / Fransen

Besonders im Astbereich kann es trotz sorgfältiger Bearbeitung mit scharfen Fräs- und Hobelwerkzeugen immer wieder zu Rauigkeiten kommen. Auch kleine Fransen bei gefasteten Artikeln, wie z. B. Palisaden, lassen sich nicht immer vermeiden und stellen keinen Reklamationsgrund dar.



### 6. Salzausblühungen

Hierbei handelt es sich um ausgetretenes Harz an der Oberfläche, das durch die Kesseldruckimprägnierung grün/weißlich eingefärbt wurde. Diese kleinen Flecken wittern mit der Zeit von alleine ab oder können meist auch abgewaschen werden.



### 7. Feine Bohrlöcher

Diese werden meist durch Frischholzinsekten hervorgerufen. Vor der Weiterverarbeitung sterben diese ab und Sie stellen keinerlei Gefahr für angrenzende Bauteile dar.

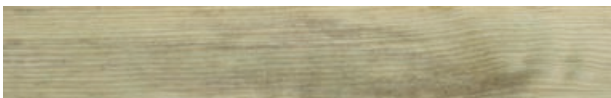

### 8. Schimmel und Bläue

Kesseldruckimprägniertes Holz hat verfahrensbedingt eine sehr hohe Feuchtigkeit. Vor allem in der warmen Jahreszeit kann es daher zu Stockflecken und Schimmelbefall kommen. Die lediglich optischen Mängel können meist abgewischt werden oder wittern nach einiger Zeit ab. Schimmel- und Bläuepilze sind nicht holzerstörend und beeinflussen nicht die Festigkeit.

## HOLZARTEN UND EIGENSCHAFTEN

### Fichte

Weiches Holz mit hervorragenden Eigenschaften als Bau- und Konstruktionsholz. Vielfältige Einsatzbereiche: Fassaden, Pfähle, Palisaden, Zäune, Spielgeräte u.v.m.

### Tanne

In Eigenschaften, Einsatzbereichen und Haltbarkeit der Fichte sehr ähnlich. Zumeist wird im Handel nicht zwischen Fichte und Tanne unterschieden.

### Kiefer

Mäßig hartes Holz mit hohem Harzgehalt. Das Kernholz ist im Gegensatz zum Splintholz sehr witterungsbeständig. Das Splintholz eignet sich sehr gut zur Imprägnierung.

### Lärche

Das schwerste und härteste heimische Nadelholz. Sehr gut zu verarbeiten und insbesondere im Wasser von hoher Dauerhaftigkeit. Wird darum häufig im Brücken-, Wasser- und Landschaftsbau eingesetzt.

### Douglasie

Ein ziemlich hartes und harzhaltiges Holz, das häufig für Fassaden, Balkone, Rammpfähle und Masten eingesetzt wird, in geringem Umfang auch für den Garten-, Landschafts- und Spielplatzbau.

### Eiche

Sehr hartes Holz mit ausgezeichneten Festigkeits- und Elastizitätseigenschaften. Das Kernholz ist unter Wasser nahezu unbegrenzt haltbar. Wird darum überwiegend im Wasserbau für Weichenschwellen eingesetzt.

**Übrigens:** Die Verwendung von heimischen Holzarten ist ein wichtiger Beitrag zur Unterstützung der Forstwirtschaft bei der notwendigen Waldpflege.

Weitere Informationen finden Sie auf unserer Internetseite – [www.nowebau.de](http://www.nowebau.de)







# Schmuckzaun

## SCHMUCKZAUN



Schwere Ausführung, U-Profil 9/20/9 mm, Maschenweite variiert je Zaunhöhe, anthrazit. Weitere Größen und Farben auf Anfrage lieferbar.

Artikel	Maße (B x H)		
Kreis / gerade	ca. 2464 x 800 mm	L100	169,- €
Kreis / gerade	ca. 2464 x 1000 mm	L101	189,- €
Karo / gerade	ca. 2464 x 800 mm	L102	169,- €
Karo / gerade	ca. 2464 x 1000 mm	L103	189,- €

Artikel	Maße (B x H)		
Gerade mit Spitzen	ca. 2418 x 1100/ 1000 mm	L104	289,- €
Pfosten m. Aluminiumkappe	ca. 60 x 40 x 1300 mm	L105	39,99 €
Pfosten m. Aluminiumkappe	ca. 60 x 40 x 1600 mm	L106	49,99 €

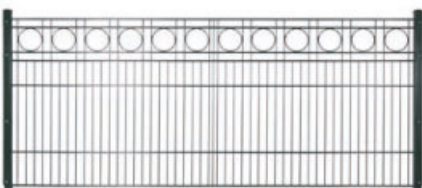

Kreis / gerade

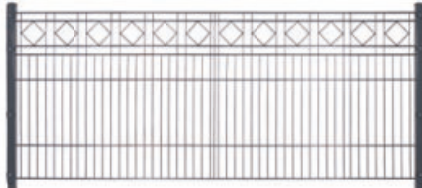

Karo / gerade

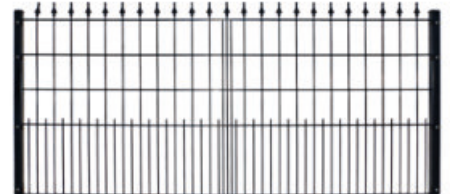

Gerade mit Spitzen



### Einzeltor 1-flg.

anthrazit, inkl. Torpfosten u. Zaunanschluss, verstellbare Torbänder, Schloss (Pz-vorgerichtet)

Artikel	Maße (B x H)		
Kreis / gerade	ca. 1000 x 800 mm	L107	799,- €
Kreis / gerade	ca. 1000 x 1000 mm	L108	849,- €
Karo / gerade	ca. 1000 x 800 mm	L109	799,- €
Karo / gerade	ca. 1000 x 1000 mm	L110	849,- €

**1 Doppelstabzaun Typ 6/5/6**

(leichte Ausführung)

senkrechter Draht ca. 5 mm, waagerechter Draht doppelt ca. 6 mm, Maschenweite: 50 x 200 mm  
Mattenlänge: 2506 mm, verzinkt, grün oder anthrazit beschichtet

Maße (Höhe)	grün	anthrazit	
830 mm	L112	L113	42,99 €
1030 mm	L114	L115	45,99 €
1230 mm	L116	L117	53,99 €
1430 mm	L118	L119	62,99 €
1630 mm	L120	L121	69,99 €
1830 mm	L122	L123	79,99 €

Weitere Größen und Farben auf Anfrage lieferbar.



**Doppelstabzaun TYP 8/6/8**

(schwere Ausführung)

senkrechter Draht ca. 6 mm, waagerechter Draht doppelt ca. 8 mm, Maschenweite: 50 x 200 mm  
Mattenlänge: 2506 mm, verzinkt, grün oder anthrazit beschichtet

Maße (Höhe)	grün	anthrazit	
830 mm	L124	L125	55,99 €
1030 mm	L126	L127	65,99 €
1230 mm	L128	L129	75,99 €
1430 mm	L130	L131	79,99 €
1630 mm	L132	L133	99,99 €
1830 mm	L134	L135	109,- €
2030 mm	L136	L137	119,- €

**Einzeltor 1-flg. 6/5/6 (ohne Abb.)**

Rahmen Quadratrohr 40 mm, inkl. Torpfosten (60 mm), inkl. Alu-Drückergarnitur inkl. Zaunanschlusswinkel, inkl. Einsteckschloss verzinkt, grün oder anthrazit beschichtet

Maße (B x H)	grün	anthrazit	
1000 x 800 mm	L138	L139	359,- €
1000 x 1000 mm	L140	L141	399,- €
1000 x 1200 mm	L142	L143	429,- €
1000 x 1400 mm	L144	L145	449,- €
1000 x 1600 mm	L146	L147	499,- €
1000 x 1800 mm	L148	L149	549,- €
1000 x 2000 mm	L150	L151	569,- €

**FRAGEN?  
WÜNSCHE?  
WEITERE IDEEN?**



Gerne planen wir Ihre individuelle Anlage und beraten Sie ausführlich in unserem Standort.

— Für Sie vor Ort.

**2 Pfosten**

60 x 40 mm, verzinkt, inkl. Standard-Kunststoffkappe

Maße (Höhe)	grün mit Klemmhalter	anthrazit mit Klemmhalter	grün mit Flacheisen	anthrazit mit Flacheisen
1300 mm	L152 24,99 €	L153 24,99 €	L154 39,99 €	L155 39,99 €
1600 mm	L156 29,99 €	L157 29,99 €	L158 49,99 €	L159 49,99 €
1800 mm	L160 34,99 €	L161 34,99 €	L162 59,99 €	L163 59,99 €
2000 mm	L164 44,99 €	L165 44,99 €	L166 69,99 €	L167 69,99 €
2250 mm	L168 49,99 €	L169 49,99 €	L170 74,99 €	L171 74,99 €
2400 mm	L172 54,99 €	L173 54,99 €	L174 84,99 €	L175 84,99 €
2600 mm	L176 59,99 €	L177 59,99 €	L178 89,99 €	L179 89,99 €

» Den passenden Fundamentstein finden Sie auf Seite 5.

**Eckpfosten**

60 x 60 mm, verzinkt, inkl. Standard-Kunststoffkappe

Maße (Höhe)	grün mit Klemmhalter	anthrazit mit Klemmhalter	grün mit Flacheisen	anthrazit mit Flacheisen
1300 mm	L180 49,99 €	L181 49,99 €	L182 79,99 €	L183 79,99 €
1600 mm	L184 59,99 €	L185 59,99 €	L186 89,99 €	L187 89,99 €
1800 mm	L188 69,99 €	L189 69,99 €	L190 109,- €	L191 109,- €
2000 mm	L192 89,99 €	L193 89,99 €	L194 129,- €	L195 129,- €
2250 mm	L196 99,99 €	L197 99,99 €	L198 139,- €	L199 139,- €
2400 mm	L200 109,- €	L201 109,- €	L202 149,- €	L203 149,- €
2600 mm	L204 119,- €	L205 119,- €	L206 159,- €	L207 159,- €

» Den passenden Fundamentstein finden Sie auf Seite 5.

**3 Sichtschutzstreifen für Doppelstabmattenzaun**

empfohlen für schwere Ausführung, 8/6/8 mm aus PP\*, 2525 x 190 mm, geriffelt, Materialstärke: 1,4 mm, Paket à 10 Streifen

grün RAL 6005	anthrazit RAL 7016	grau RAL 7040	pro Paket
L1148	L208	L209	79,99 €

aus PP\*, 190 mm breit, Materialstärke: 1,1 mm, Rolle à 50 m

grün RAL 6005	anthrazit RAL 7016	grau RAL 7040	pro Rolle
L1149	L210	L211	99,99 €



**TIPP** Doppelstabzäune (ab Zaunhöhe 1.60 m) mit Sichtschutz, sollten aus statischen Gründen an Pfosten mit einer Abmessung von 80 x 40 mm montiert werden.



## ZUBEHÖR FÜR IHREN DOPPELSTABZAUN

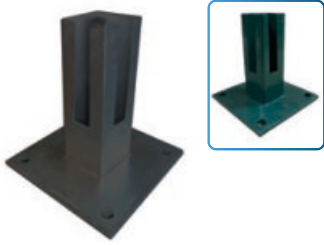

**Montagefüße für Eck-Pfosten 60 x 60 mm**  
zum Aufschrauben auf festem und ebenen Untergrund. 150x150x8 mm

Farbe		
grün	L1150	14,99 €
anthrazit	L1151	14,99 €



**Montagefüße für Pfosten 60 x 40 mm**  
zum Aufschrauben auf festem und ebenen Untergrund. 150x100x8 mm

Farbe		
grün	L215	9,99 €
anthrazit	L216	9,99 €



**Eckverbinder**  
inkl. Schraube

Farbe		
grün	L219	3,99 €
anthrazit	L220	3,99 €



**Wandhalter**  
inkl. Schraube

Farbe		
grün	L217	7,99 €
anthrazit	L218	7,99 €

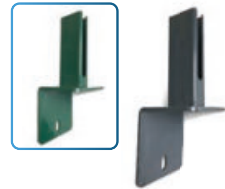

**L-Montagewinkel**  
für Pfosten 60 x 40 mm (L-Steinmontage)

Farbe		
grün	L1152	19,99 €
anthrazit	L1153	19,99 €



**Farbspray**  
400 ml

Farbe		
grün	L227	9,99 €
anthrazit	L228	9,99 €
zink	L1158	9,99 €



**Korrekturfarbe**  
9 ml mit Pinsel

Farbe		
grün	L229	10,99 €
anthrazit	L230	10,99 €



**Alu-Pfostenkappe mit Kugel**  
für 60x40 mm Pfosten  
Kugeldurchmesser 49 mm

Farbe		
grün	L1154	16,99 €
anthrazit	L1155	16,99 €



**Alu-Pfostenkappe mit Kugel und Überstand**  
für 60x40 mm Pfosten mit Flacheisenleiste. Kugeldurchmesser 49 mm

Farbe		
grün	L1156	17,99 €
anthrazit	L1157	17,99 €



**Zaunanschluss-Set**  
geeignet zur Montage von Doppelstabmatten an Torfpfosten, Ranksäulen, Gabionen und Wänden

Maße (Höhe)	grün		anthrazit	
	830 mm	L1159	L1160	29,99 €
1030 mm	L1161	L1162	34,99 €	
1230 mm	L1163	L1164	39,99 €	
1430 mm	L1165	L1166	44,99 €	
1630 mm	L1167	L1168	49,99 €	
1830 mm	L1169	L1170	54,99 €	
2030 mm	L1171	L1172	59,99 €	



**Pfostenkappe mit Überstand**  
für 60x40 mm Pfosten mit Flacheisenleiste, Kunststoff

Farbe		
grün	L223	2,99 €
schwarz	L224	2,99 €

**Pfostenkappe**  
für 60x40 mm Pfosten, Kunststoff

Farbe		
grün	L221	1,99 €
schwarz	L222	1,99 €

für 60x40 mm Pfosten mit Flacheisenleiste, ab 2 m Pfostenhöhe, Kunststoff

Farbe		
grün	L225	2,99 €
schwarz	L226	2,99 €

**Pfostenkappe für 60x60 mm Eck-Pfosten, Kunststoff**

**NEU**

Farbe		
grün	L1415	3,99 €
schwarz	L1416	3,99 €



**Zaunpfosten-Fundamentstein**  
Der innovative Mehrzweck-Stein aus Beton – vielseitig und einfach einsetzbar. 20 x 20 x H 17 cm, Gewicht ca. 12 kg

- » schnelle und einfache Handhabung
- » hohe Standfestigkeit
- » langlebige und sichere Fundamentierung
- » Flexibilität und Stabilität
- » nur zwei Öffnungen bieten alle Möglichkeiten der Anwendung
- » einsetzbar auch für z.B. Wäschespinnen, Sonnenschirme, Fahnenstangen etc.

\*je nach Bodenbeschaffenheit und Größe (= Drucklast) werden mind. 2 Steine empfohlen

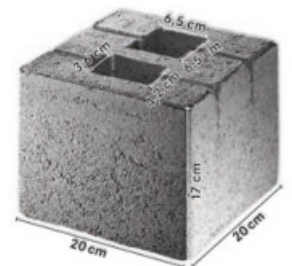

**Der Stein bietet fünf Möglichkeiten:**

- Rundrohr Ø 6,0 cm
- Rundrohr Ø 3,6 cm
- Rundrohr Ø 4,0 cm
- Quadrat 6,0 x 6,0 cm
- Rechteckrohr 6,0 x 4,0 cm

**Art.-Nr. L231 7,99 €**

**TIPP** Übereinandersetzen mehrerer Steine für tiefere Fundamentierung bzw. entsprechender Drucklast möglich bzw. empfohlen!





**SOLIDO-SYSTEM** NEU

**Doppelstabzaun 8/6/8, feuerverzinkt**

Artikel	Maße (B x H)			
Doppelstabmatte	2506 x 830 mm	L079	<b>64,99 €</b>	
Doppelstabmatte	2506 x 1030 mm	L080	<b>74,99 €</b>	
Doppelstabmatte	2506 x 1230 mm	L081	<b>89,99 €</b>	
Doppelstabmatte	2506 x 1430 mm	L082	<b>99,99 €</b>	
Doppelstabmatte	2506 x 1630 mm	L1418	<b>119,- €</b>	
Doppelstabmatte	2506 x 1830 mm	L1419	<b>129,- €</b>	
Doppelstabmatte	2506 x 2030 mm	L1420	<b>139,- €</b>	

**Solido Eckverkleidung, feuerverzinkt**

Zaunhöhe	Beschreibung		
830 mm	Winkel mit 4 Stk. Schrauben Länge 830 mm	L1421	<b>49,99 €</b>
1030 mm	Winkel mit 4 Stk. Schrauben Länge 1030 mm	L1422	<b>54,99 €</b>
1230 mm	Winkel mit 4 Stk. Schrauben Länge 1230 mm	L1423	<b>59,99 €</b>
1430 mm	Winkel mit 4 Stk. Schrauben Länge 1430 mm	L1424	<b>69,99 €</b>
1630 mm	Winkel mit 4 Stk. Schrauben Länge 1630 mm	L1425	<b>79,99 €</b>
1830 mm	Winkel mit 4 Stk. Schrauben Länge 1830 mm	L1426	<b>89,99 €</b>
2030 mm	Winkel mit 4 Stk. Schrauben Länge 2030 mm	L1427	<b>89,99 €</b>

**C-Profil zur Befestigung an Doppelstabmatten**

**zum Einbetonieren, Set = 2 Stück Pfosten, feuerverzinkt**

Zaunhöhe	Beschreibung	benötigte Distanzhaken pro Feld		
830 mm	C-Profil 198 x 2 x 1300 mm	23	L1428	<b>69,99 €</b>
1030 mm	C-Profil 198 x 2 x 1500 mm	28	L1429	<b>79,99 €</b>
1230 mm	C-Profil 198 x 2 x 1700 mm	33	L1430	<b>89,99 €</b>
1430 mm	C-Profil 198 x 2 x 1900 mm	38	L1431	<b>99,99 €</b>
1630 mm	C-Profil 198 x 2 x 2100 mm	43	L1432	<b>109,- €</b>
1830 mm	C-Profil 198 x 2 x 2300 mm	48	L1433	<b>119,- €</b>
2030 mm	C-Profil 198 x 2 x 2500 mm	53	L1434	<b>129,- €</b>

**Solido-Zubehör**

Artikel		
Distanzhaken 4 mm für Gabione Solido	L1435	<b>0,99 €</b>
Abdeckblech für Gabione Solido verzinkt, 2520 x 203 mm, inkl. Schrauben	L1436	<b>79,99 €</b>



**Ranksäulen aus verschweißtem Draht**

zum Einbetonieren, Drahtstärke 6/8 mm, Maschenweite 50 x 200 mm  
Abmessung: 265 x 265 mm, feuerverzinkt

Maße	für Zaunhöhe	Bedarf Verbinder-Set	
265 x 265 x 1608 mm	1000 mm	6	L093 <b>119,- €</b>
265 x 265 x 1808 mm	1200 mm	6	L094 <b>129,- €</b>
265 x 265 x 2008 mm	1400 mm	8	L095 <b>139,- €</b>
265 x 265 x 2208 mm	1600 mm	8	L096 <b>149,- €</b>
265 x 265 x 2408 mm	1800 mm	10	L097 <b>159,- €</b>
265 x 265 x 2608 mm	2000 mm	10	L098 <b>169,- €</b>
Verbinder-Set	für Anschluss einer Doppelstabmatte	L099	<b>9,99 €</b>





WEGE GESTALTEN – SETZEN SIE AKZENTE!



**Trittplatte rund**  
30 cm Ø, 3 cm stark

Art.-Nr. L027 11,99 €



**Basalt-Trittplatte**  
50 – 70 cm Ø x 3 – 4 cm

Art.-Nr. L1173 34,99 €



**Flusskiesel-Trittplatte**  
ca. Ø 30 – 40 cm, ca. 10 – 20 kg

Art.-Nr. L1437 14,99 €



**Granit-Trittplatte**  
granit-grau, Stärke 3 cm,  
Durchmesser 30 cm

Art.-Nr. L1104 9,99 €



**Trittplatte Holzoptik braun**  
(B x L) 36 – 42 cm, Stärke 2 cm

Art.-Nr. L1350 13,99 €



**Trittplatte Holzoptik grau**  
(B x L) 36 – 42 cm, Stärke 2 cm

Art.-Nr. L1351 13,99 €

**Geukes**

JEDE EINZELNE SCHIEFERSÄULE IST EIN UNIKAT!



Anwendungsbeispiel

**Schiefersäule, rotbunt**

inkl. Sockel, Höhe: ca. 40 – 120 cm,  
Gewicht: ca. 30 – 150 kg

Art.-Nr. L025 ab 29,99 €

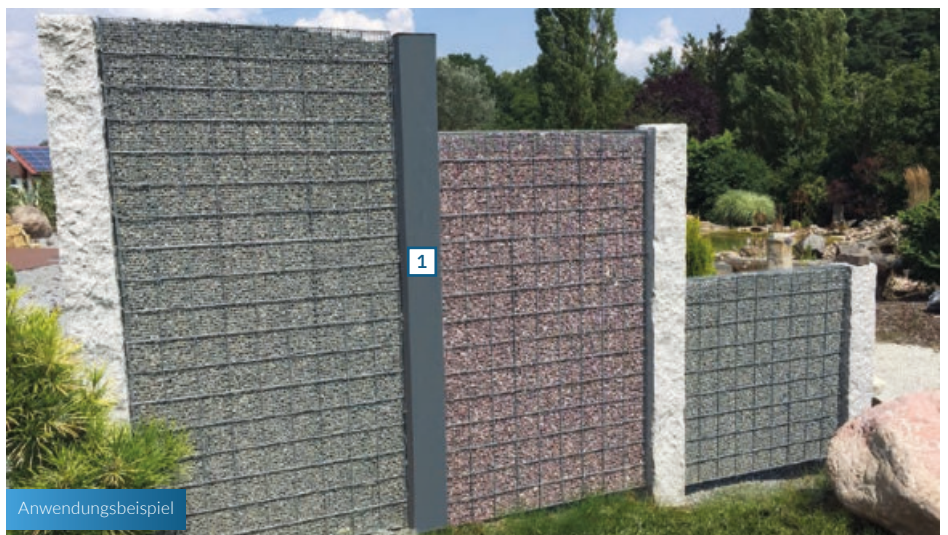

Anwendungsbeispiel

**Splittkorb**

Größe: 90 x 180 x 4 cm, Empf. Körnung: ca. 8 – 16 mm,  
Füllmenge: 4 – 5 Sack à 25 kg

Art.-Nr. L022 249,- €

**1 Alu-Pfosten für Splittkorb**

9 x 9 x 240 cm, RAL 7016, inkl. Abdeckkappe

Art.-Nr. L1438 139,- €





SPLITTE



Die Abbildungen zeigen die Artikel: links „trocken“ / rechts „nass“.



**Splitt Castell, weiß-gelb-grau**  
16/32 mm, 25 kg

Art.-Nr. L1439 11,99 € 0,48 €/kg

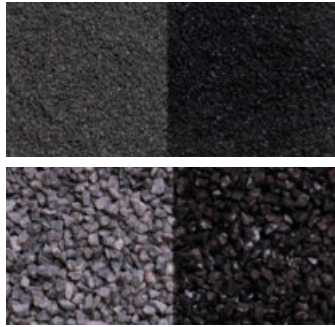

**Basaltsplitt**  
1/3 mm, 25 kg

Art.-Nr. L032 9,99 € 0,40 €/kg

8/12 mm, 25 kg

Art.-Nr. L033 9,99 € 0,40 €/kg



**Granitsplitt**

8/16 mm, 25 kg, rötlich

Art.-Nr. L037 7,99 € 0,32 €/kg

8/16 mm, 25 kg, grau

Art.-Nr. L038 7,99 € 0,32 €/kg



Keine Chance dem Unkraut



**Unkraut-Schutzgewebe**

schwarz/grün, 100 g/m<sup>2</sup>, sehr hohe UV-Stabilität in folgenden Breiten erhältlich: 105, 150, 210, 330 und 420 cm

Art.-Nr. L078 1,49 €/m<sup>2</sup>



**Splitt „Ice Blue“**  
8/16 mm, 25 kg

Art.-Nr. L035 9,99 € 0,40 €/kg



**Gartensplitt schwarz/weiß**  
8/16 mm, 25 kg

Art.-Nr. L036 9,99 € 0,40 €/kg



**Porphyrsplitt**  
8/16 mm, 25 kg

Art.-Nr. L039 9,99 € 0,40 €/kg



**Canadian Slate schwarz**  
30/60 mm, 25 kg

Art.-Nr. L049 10,99 € 0,44 €/kg



**Gartensplitt „TERRA“**  
8/16 mm, 25 kg

Art.-Nr. L031 10,99 € 0,44 €/kg



**Marmorsplitt rot**  
8/16 mm, 25 kg

Art.-Nr. L041 12,99 € 0,52 €/kg



**Ardennensplitt**  
8/16 mm, 25 kg

Art.-Nr. L042 7,99 € 0,32 €/kg



**Canadian Slate violett**  
30/60 mm, 25 kg

Art.-Nr. L050 11,99 € 0,48 €/kg



**Marmorsplitt weiß**  
8/16 mm, 25 kg

Art.-Nr. L044 8,99 € 0,36 €/kg



**Splitt „Waldecker“ grün**  
8/16 mm, 25 kg

Art.-Nr. L045 8,99 € 0,36 €/kg



**Cappuccinosplitt**  
8/16 mm, 25 kg

Art.-Nr. L046 10,99 € 0,44 €/kg



**Yellow Sun Splitt**  
8/16 mm, 25 kg

Art.-Nr. L047 7,99 € 0,32 €/kg



Die Abbildungen zeigen die Artikel: links „trocken“ / rechts „nass“.



KIESE



**Lavamulch**  
8/16 mm, 20l, rotbraun

Art.-Nr. L057 6,99 € 0,35 €/l



**Muscheln**  
20l

Art.-Nr. L051 7,99 € 0,40 €/l



**Zierkies „bunt“**  
25 kg

Körnung mm			
2/8	L052	6,99 €	0,28 €/kg
8/16	L053	6,99 €	0,28 €/kg
20/40	L054	6,99 €	0,28 €/kg
40/80	L055	6,99 €	0,28 €/kg
50/150	L056	7,49 €	0,30 €/kg



**Marmorkies weiß**  
25 kg

Körnung mm			
8/16	L059	11,99 €	0,48 €/kg
15/25	L060	11,99 €	0,48 €/kg
20/40	L061	11,99 €	0,48 €/kg
40/60	L062	11,99 €	0,48 €/kg



**Marmorkies**  
15/25 mm, 25 kg, rot

Art.-Nr. L067 14,99 € 0,60 €/l



**Marmorkies schwarz**  
15/25 mm, 25 kg

Art.-Nr. L066 14,99 € 0,60 €/kg

15/25 mm, 25 kg, gelb

Art.-Nr. L068 14,99 € 0,60 €/l

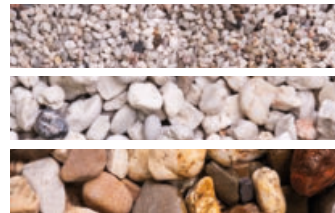

**Quarzkies**  
25 kg

Körnung mm			
6/8	L063	6,99 €	0,28 €/kg
20/40	L064	6,99 €	0,28 €/kg
30/70	L065	6,99 €	0,28 €/kg



**Canadian Slate schwarz**  
30/60 mm, im Big-Bag (1000 kg)

Art.-Nr. L1174 269,- €

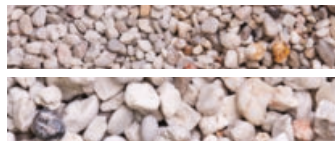

**Quarzkies**  
8/16 mm, im Big-Bag (1000 kg)

Art.-Nr. L071 139,- €

60/120 mm, im Big-Bag (1000 kg)

Art.-Nr. L069 269,- €

16/32 mm, im Big-Bag (1000 kg)

Art.-Nr. L072 139,- €

**AUCH IN 500 KG AUF ANFRAGE ERHÄLTICH**

UNSERE BIG-BAGS



**Splitt „Ice Blue“**  
8/16 mm, im Big-Bag (1000 kg)

Art.-Nr. L070 239,- €



**Gartensplitt „TERRA“**  
8/16 mm, im Big-Bag (1000 kg)

Art.-Nr. L073 269,- €

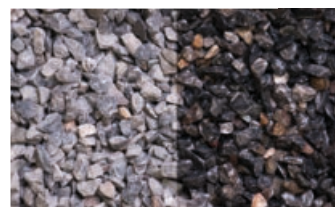

**Ardennensplitt**  
8/16 mm, im Big-Bag (1000 kg)

Art.-Nr. L074 159,- €



**Basaltsplitt**  
8/12 mm, im Big-Bag (1000 kg)

Art.-Nr. L075 159,- €

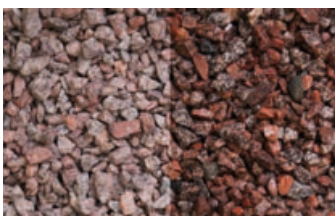

**Granitsplitt rötlich**  
8/16 mm, im Big-Bag (1000 kg)

Art.-Nr. L076 159,- €



**Yellow Sun Splitt**  
8/16 mm, im Big-Bag (1000 kg)

Art.-Nr. L077 169,- €



**Bruchstein grau**  
60/120 mm, im Big-Bag (1000 kg)

Art.-Nr. L1175 179,- €



**Bruchstein gelb**  
60/120 mm, im Big-Bag (1000 kg)

Art.-Nr. L1176 199,- €



# SO SCHÖN WIE KIES – DAUERHAFT UND STABIL WIE STEIN!



## Spplitt-Kies Stabilisierungsplatten

Verhindert das Einsinken

Rutschige Böden, Fahrspuren, Wasserpfützen oder gefährliche Schlaglöcher gehören der Vergangenheit an mit ECCOgravel Stabilisierungsplatten. Im Gegensatz zu losem geschüttetem Splitt/Kies sind die Flächen gut bege- und befahrbar. Selbst das Befahren mit dem Auto, Fahrrad, Rollstuhl oder Kinderwagen ist dort kein Problem mehr. Die Wabenkammern halten den Splitt/Kies so fest, dass dieser nicht mehr "weglaufen" kann. Zu der Unterseite der Platten ist werkseitig ein wasserdurchlässiges und wurzelhemmendes Geotextil fix+fertig aufgebracht.

Frost- und UV-beständig. Empfohlene Körnung: max. 16 mm. Platte: L 120 x B 80 x H 3 cm.

Druckfestigkeit (gefüllt) >400T/m<sup>2</sup>. Material der Wabenstruktur: HDPE (Polyethylen hoher Dichte)

weiß

**Art.-Nr. L012 16,99 €**

schwarz

**Art.-Nr. L013 16,99 €**

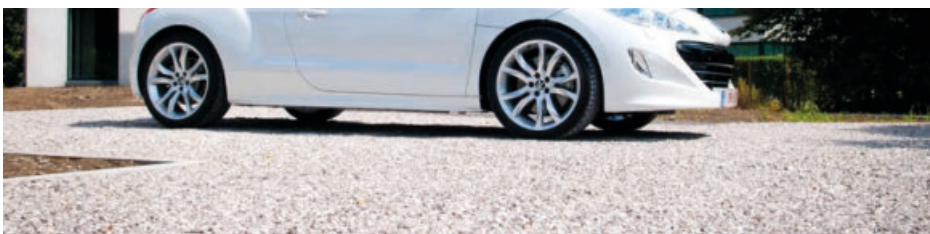

## Metall-Rasenkante

Sehr stabil und verwindungssteif. Durch Verbindungsmöglichkeit beliebig verlängerbar.

118 cm lang, 13 cm hoch

**Art.-Nr. L014 16,99 €**

118 cm lang, 20 cm hoch

**Art.-Nr. L015 22,99 €**



## Metall-Rasenkante

Rasenkante aus verzinktem, biegbarem Metallblech. Obere Kante gebördelt mit Verbindungsmöglichkeit gerade oder im Winkel bis 90 Grad. Einbau: Einfach mit dem Spaten vorstechen. Tatsächliche Nutzlänge: 115 cm

118 cm lang, 12,5 cm hoch

**Art.-Nr. L016 10,99 €**

118 cm lang, 19,5 cm hoch

**Art.-Nr. L017 15,99 €**



## Metall-Rasenkante „Kreis“

Rasenkante aus verzinktem, biegbarem Metallblech.

Ø 20 cm, 13 cm hoch

**Art.-Nr. L018 7,99 €**

Ø 30 cm, 13 cm hoch

**Art.-Nr. L019 10,99 €**

Ø 40 cm, 13 cm hoch

**Art.-Nr. L020 14,99 €**



Anwendungsbeispiel



# SYSTEM ZAUNSERIEN – PFLEGELEICHTE ZAUNELEMENTE FREI KOMBINIERBAR



## SYSTEM BOARD (ALUMINIUM-VERBUNDPLATTEN)

Zaunfelder aus 6 mm starken, farbigen Aluminium-Verbundplatten (ACP). Sie sind sehr stabil, wetterbeständig sowie bruch- und schlagfest. BOARD Elemente inklusive Dichtungsprofilen aus Gummi zur Befestigung im SYSTEM Klemmpfosten.

Wählen Sie aus vier Farben:

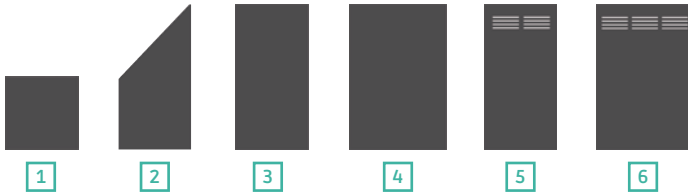
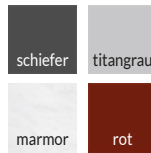

Nr.	Maße in cm	schiefer	titangrau	marmor	rot
1	90 x 90	M336 115,- €	M337 115,- €	M1287 129,- €	M338 129,- €
2	90 x 180/90	M339 189,- €	M340 189,- €	M1288 259,- €	M341 259,- €
3	90 x 180	M342 169,- €	M343 169,- €	M1289 249,- €	M344 249,- €
4	120 x 180	M345 229,- €	M346 229,- €	M1290 299,- €	M347 299,- €
5	90 x 180 Slot-Design	M348 259,- €	M349 259,- €	M1291 299,- €	M350 299,- €
6	120 x 180 Slot-Design	M351 319,- €	M352 319,- €	M1292 359,- €	M353 359,- €

## SYSTEM GLAS

Aus 8 mm starkem Einscheiben-Sicherheitsglas nach EN 12150, rundum polierte Kanten. Alle SYSTEM GLAS Elemente werden mit Dichtungsprofilen aus Gummi geliefert. Wählen Sie aus fünf Designs. Das Glas-Design der Ausführungen Alpha, Beta, Matt und Texta ist im Siebdruckverfahren aufgedruckt.



Nr.	Maße in cm	Alpha	Beta	Matt	Texta	Klar
1	90 x 90	M317 155,- €	M318 155,- €	M319 155,- €	M1440 155,- €	M320 99,90 €
2	90 x 180/90 links	M321 239,- €	M322 239,- €	M323 239,- €	M1441 239,- €	M324 165,- €
3	120 x 180	M325 269,- €	M326 269,- €	M327 269,- €	M1442 269,- €	M328 189,- €
4	90 x 180	M329 219,- €	M330 219,- €	M331 219,- €	M1443 219,- €	M332 139,- €
5	90 x 180/90 rechts	M333 239,- €	M334 239,- €	M335 239,- €	M1444 239,- €	M324 165,- €
6	B 60-120, H 180 auf Maßbreite	M1293 359,- €	M1294 359,- €	M1295 359,- €	M1445 359,- €	M1296 279,- €

## SYSTEM Klemmpfosten

Die Profile/Elemente werden im Pfosten eingeklemmt. Einsatz: Klemmpfosten für Zaunanlagen bestehend aus reinen SYSTEM GLAS oder BOARD Zaunfeldern sowie für Kombinationen mit SYSTEM WPC Zaunfeldern. Material: Aluminium, pulverbeschichtet in Anthrazit oder Silber, inkl. Kappen. Der Klemmpfosten benötigt immer den separaten Träger SYSTEM.

### Klemmpfosten

7,7 x 7,4-8,4 cm, inkl. Endprofil und Pfostenkappen

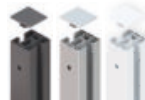

Länge	anthrazit	silber	weiß
105 cm	M355 84,90 €	M354 84,90 €	M1446 84,90 €
192 cm	M357 119,- €	M356 119,- €	M1447 119,- €

## Eck-Klemmpfosten

6,6 x 6,6 cm, inkl. Pfostenkappen, für 90° Eck-Lösungen



Länge	anthrazit	silber	weiß
105 cm	M359 119,- €	M358 119,- €	M1448 119,- €
192 cm	M361 179,- €	M360 179,- €	M1449 179,- €

## Träger SYSTEM

verzinkter Stahl, für Klemm-/Eck-Klemmpfosten



Nutzen		
zum Aufschrauben	M362	29,95 €
zum Einbetonieren	M364	29,95 €



# WPC ZÄUNE – DAUERHAFT BESTÄNDIG, OHNE ZU STREICHEN!



JUMBO WPC Zaunfelder in grau mit silberfarbenen Metallpfosten und Alu-Aufsatzleiste als Zubehör.



Farbton anthrazit



Farbton braun

Nr.	Artikel	Maße (Bx H)	grau	silber	anthrazit	braun	
1	Dichtzaun	180 x 180 cm	L232		L233	L234	199,- €
2	Dichtzaun, schmal	95 x 180 cm	L235		L236	L237	149,- €
3	Abschlusselement	74 x 180/90 cm	L238		L239	L240	159,- €
	WPC-Pfosten	8,4 x 8,4 x 100 cm	L241		L242	L243	38,95 €
	WPC-Pfosten	8,4 x 8,4 x 200 cm	L244		L245	L246	64,90 €
4	Metallpfosten, zum Aufschrauben	7 x 7 x 105 cm		L247	L248		64,90 €
4	Metallpfosten, zum Aufschrauben	7 x 7 x 195 cm		L249	L250		89,90 €
	Metallpfosten, zum Einbetonieren	7 x 7 x 150 cm		L251	L252		64,90 €
	Metallpfosten, zum Einbetonieren	7 x 7 x 240 cm		L253	L254		89,90 €
5	Träger für WPC Pfosten, zum Einbetonieren		L255		L255	L255	27,95 €
6	Träger für WPC Pfosten, zum Aufschrauben		L256		L256	L256	27,95 €
7	Mauer-Montageadapter für Aufschraubanker		L257		L257	L257	28,95 €
8	Elementhalter-Set, 8 Stück (pro Element)		L258		L258	L258	22,95 €
9	Aufsatzleiste Alu schmal, 3,5 x 180 cm		L259		L259	L259	30,95 €
	MS-Polymer-Kleber für Nr. 9, 290 ml		L260		L260	L260	15,95 €
	Pyramide-Pfostenkappe 9 x 9 cm, Edelstahl		L261		L261	L261	12,95 €

Passende Tore finden Sie auf Seite 13.

## Ausführung: Jumbo WPC im Farbton Anthrazit

Vorteile:

- stabil und schlank
- ohne Bodenanker zu montieren
- inkl. Pfostenkappe

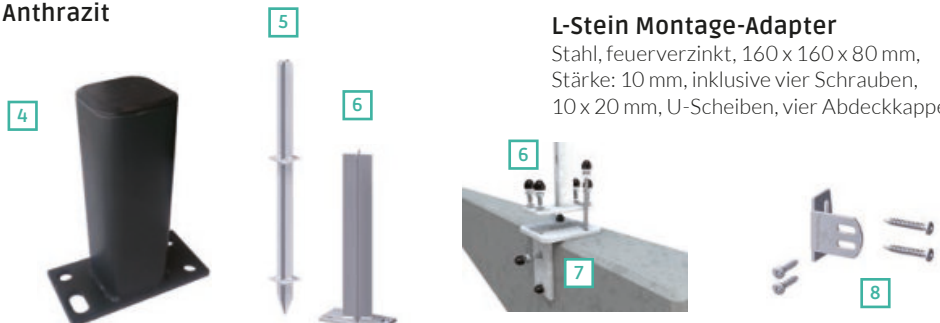
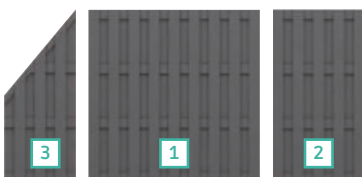

## Schlichte Eleganz – ganz nachhaltig

Robust, streichfrei und dauerhaft farbig

JUMBO WPC – Tradition und moderne Technologie auf höchstem Niveau. Das Grundmaterial ist eine Mischung aus Naturfasern und Kunststoff, das zu stabilen und pflegeleichten Zaunelementen konstruiert wird. Die farbigen Kunststoff-Anteile im WPC Gemisch sorgen für eine gleichmäßige Materialfarbe, die sich nach etwa einem Jahr Bewitterung etwas aufhellen wird.

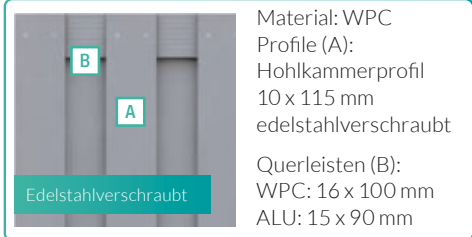

**MONTAGEVIDEO ANSCHAUEN**



## L-Stein Montage-Adapter

Stahl, feuerverzinkt, 160 x 160 x 80 mm, Stärke: 10 mm, inklusive vier Schrauben, 10 x 20 mm, U-Scheiben, vier Abdeckkappen.



# JUMBO WPC ALU DESIGN-ZÄUNE – SICHTSCHUTZ PFLEGELEICHT



JUMBO WPC grau, Alu-Querriegel grau und Alu-Aufsatzleiste als Zubehör.

ab 159,- €

## WPC Materialinfo

WPC basiert auf den Rohmaterialien Naturfasern und Kunststoff und hat deren natürliche Eigenschaften.

Vorteile gegenüber Holz:

- es kommt in der Regel nicht zur Bildung von Rissen und Splintern.
- WPC ist extrem lange haltbar.
- Streichfrei! Nach etwa einem Jahr Bewitterung wird der gewünschte gleichmäßigere Zielfarbtönen (ca. 10 – 15 % heller als nach Herstellung) erreicht, der nicht mehr nachgestrichen werden muss.
- Bearbeitung mit gängigen Holzbearbeitungswerkzeugen möglich.

**Pflegehinweis:**

Fleckenbildung auf der Oberfläche kann z.B. durch das schnelle Kondensieren von Wasser oder durch Schmutz- und Staubrückstände, die durch Regen angefeuchtet werden und nach dem Trocknen fleckenartige Rückstände hinterlassen, verursacht werden. Diese Rückstände entfernen Sie mit Haushaltsreinigern auf Essigbasis. Tipp: Verwenden Sie warmes Wasser und einen harten Schrubber. Mit Wasser abspülen!



ZAUN ONLINE-PLANNER

www.traumgarten.de

AUFBAU-VIDEO

AUFBAU-HILFE



## JUMBO WPC ALU-Design

Die Querriegel, 15 x 90 mm, aus Aluminium geben der Serie einen besonders eleganten Ausdruck. Wählen Sie aus Zaunelementen in den Farben sand und anthrazit.

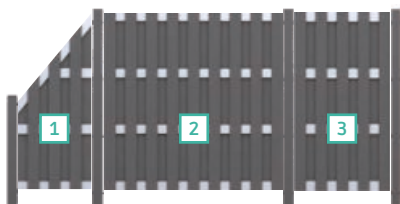

Ausführung: Farbton Anthrazit, Alu-Querriegel

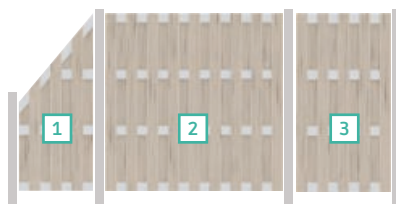

Ausführung: Farbton Sand, Alu-Querriegel



Ausführung: Farbton Grau, Alu-Querriegel Grau

## Zaunelemente

Nr.	Artikel	Maße (B x H)	anthrazit	sand	grau
1	Abschlusselement	74 x 180/90 cm	L262 175,- €	L263 209,- €	L1297 175,- €
2	Dichtzaun	180 x 180 cm	L264 249,- €	L265 249,- €	L1298 249,- €
3	Dichtzaun, schmal	95 x 180 cm	L266 159,- €	L267 185,- €	L1299 159,- €

## Metallpfosten

Nr.	Artikel	Maße	silber	anthrazit	
4	Pfosten, zum Aufschrauben	7 x 7 x 105 cm	L247	L248	64,90 €
4	Pfosten, zum Aufschrauben	7 x 7 x 195 cm	L249	L250	89,90 €
	Pfosten, zum Einbetonieren	7 x 7 x 150 cm	L251	L252	64,90 €
	Pfosten, zum Einbetonieren	7 x 7 x 240 cm	L253	L254	89,90 €

Hinweis: Zubehör / Befestigungsmaterial finden Sie auf Seite 12.

TIPP

Die Aufsatzleiste aus Aluminium komplettiert den harmonischen Gesamteindruck und schützt das Material gleichzeitig vor Verzug und Staunässe.

## Tore und Doppeltore

Nr.	Artikel	Maße	grau	anthrazit	sand	
	Einzeltor	98 x 180 cm	M268	M269		499,- €
5	Einzeltor mit ALU-Riegel	98 x 180 cm		M270	M271	569,- €
	Einzeltor auf Maß	max. 180 x 180 cm	M1450	M1451	M1452	1.299,- €
	Doppeltor auf Maß	max. 360 x 179 cm	M272	M273	M274	2.599,- €
6	Torpfosten, 2er-Set, Metall, 8 x 8 x 255 cm, Silber		M275	M275	M275	259,- €
	Torpfosten, 2er-Set, Metall, 8 x 8 x 255 cm, Anthrazit		M276	M276	M276	259,- €
7	Drückergarnitur, Edelstahloptik, aus Aluminium		M277	M277	M277	89,90 €
	Drücker-Wechselgarnitur, Edelstahloptik		M278	M278	M278	89,90 €

## JUMBO WPC Tore

bestehen aus feuerverzinkten Metallrahmen mit einer Verkleidung aus WPC Profilen. Sie beinhalten den Beschlagsatz und ein Einsteckschloss mit drehbarer Falle (Anschlag DIN links/rechts möglich). Die passende Drückergarnitur (7) erhalten Sie separat. Die Tore sind bereits werksseitig mit der Alu-Aufsatzleiste versehen.

## Torpfosten

Die Tore sind aufgrund ihrer Stabilität und ihres Gewichts nicht zur Montage an den „normalen“ WPC oder Metallpfosten geeignet. Wir empfehlen die besonders stabilen, feuerverzinkten, und pulverbeschichteten Metall-Torpfosten (inklusive angeschweißter Torraufhängung und „Durch-Rutsch-Schutz“). Sie müssen die Torpfosten nur einbetonieren und feinjustieren – das spart Montagezeit!

## 7 Drückergarnitur

aus Aluminium, beschichtet in Edelstahloptik, inklusive zwei Langschilde mit Klinken, Vierkantstift und Schrauben.



Maße = Nennmaße

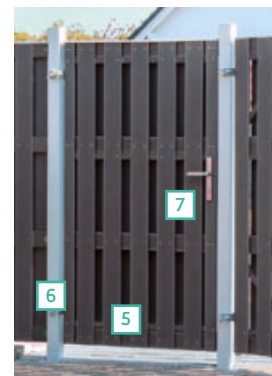

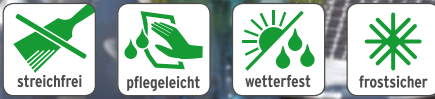

**SYSTEM WPC: Individuell in Abmessung und Design**



SYSTEM WPC Zaunfelder lösen alle Breiten- und Höhenprobleme bei der Garteneinfriedung und Terrassenabgrenzung, denn Höhe und Breite der Zaunfelder sind variabel. Darüber hinaus bieten Dekorprofile die Möglichkeit zur individuellen Gestaltung. Das Tolle: Alle Zaunfelder lassen sich zu attraktiven Zaunanlagen kombinieren.

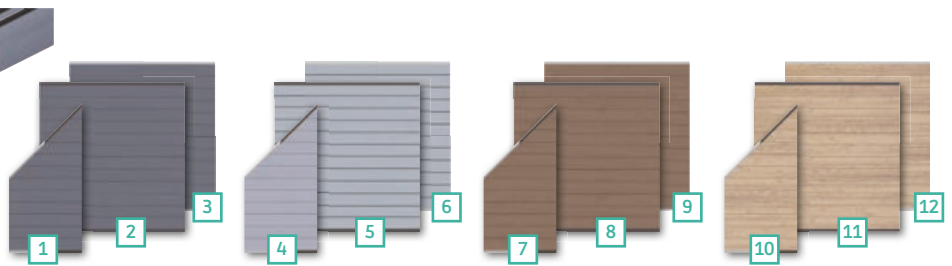

**SYSTEM WPC CLASSIC**

Zaunfeld-Sets bestehend aus WPC Einzelprofilen (15x2 cm) und Profil-Abschlussleisten (oben/unten) aus Aluminium. Die Profile haben zwei unterschiedliche Sichtseiten: Eine glatte Seite und eine Seite mit Längsnut. Durch die individuelle Anordnung ergeben sich optisch reizvolle Varianten.

Die Anschluss-Sets (1, 4, 7, 10) werden mit Abschlussleisten in den Farben Anthrazit und Silber geliefert und sind für den Verbau mit unterschiedlichen Sichtseiten vorbereitet.

**Anthrazit**

Nr.	Maße	Leisten		
1	89 x 183/93 cm	anthr./silber	L1300	175,- €
2	178 x 183 cm	anthrazit	L283	249,- €
3	178 x 183 cm	silber	L287	249,- €

**Mandel**

Nr.	Maße	Leisten		
7	89 x 183/93 cm	anthr./silber	L1301	175,- €
8	178 x 183 cm	anthrazit	L282	269,- €
9	178 x 183 cm	silber	L286	269,- €

**Grau**

Nr.	Maße	Leisten		
4	89 x 183/93 cm	anthr./silber	L1302	175,- €
5	178 x 183 cm	anthrazit	L284	249,- €
6	178 x 183 cm	silber	L288	249,- €

**Sand**

Nr.	Maße	Leisten		
10	89 x 183/93 cm	anthr./silber	L1303	175,- €
11	178 x 183 cm	anthrazit	L281	269,- €
12	178 x 183 cm	silber	L285	269,- €

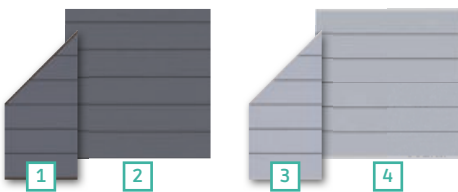

**SYSTEM WPC XL**

Zaunfeld-Sets bestehend aus WPC Einzelprofilen (30x2 cm, beidseitig glatt) und Profil-Abschlussleisten (oben/unten) aus Aluminium. Die XL Profile sind doppelt so hoch wie die „CLASSIC“ WPC Profile.



**Anthrazit**

Nr.	Maße	Leisten		
1	89 x 183/93 cm	anthrazit	L1304	175,- €
2	178 x 183 cm	anthrazit	L279	249,- €

**Grau**

Nr.	Maße	Leisten		
3	89 x 183/93 cm	silber	L1305	175,- €
4	178 x 183 cm	silber	L280	249,- €

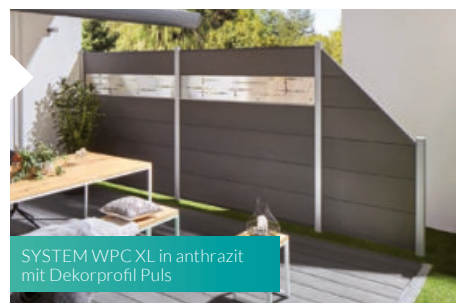

SYSTEM WPC XL in anthrazit mit Dekorprofil Puls



**SYSTEM WPC Platinum XL**

Zaunfeld-Sets bestehend aus WPC Einzelprofilen (30x2 cm) und Profil-Abschlussleisten (oben/unten) aus Aluminium. Die XL Profile sind doppelt so hoch wie die „normalen“ PLATINUM Profile.



**Braun**

Nr.	Maße	Leisten		
1	89 x 183/93 cm	anthrazit	L1306	199,- €
2	178 x 183 cm	anthrazit	L1307	319,- €

**Grau**

Nr.	Maße	Leisten		
3	89 x 183/93 cm	silber	L1308	199,- €
4	178 x 183 cm	silber	L1309	319,- €



WPC PLATINUM XL in grau



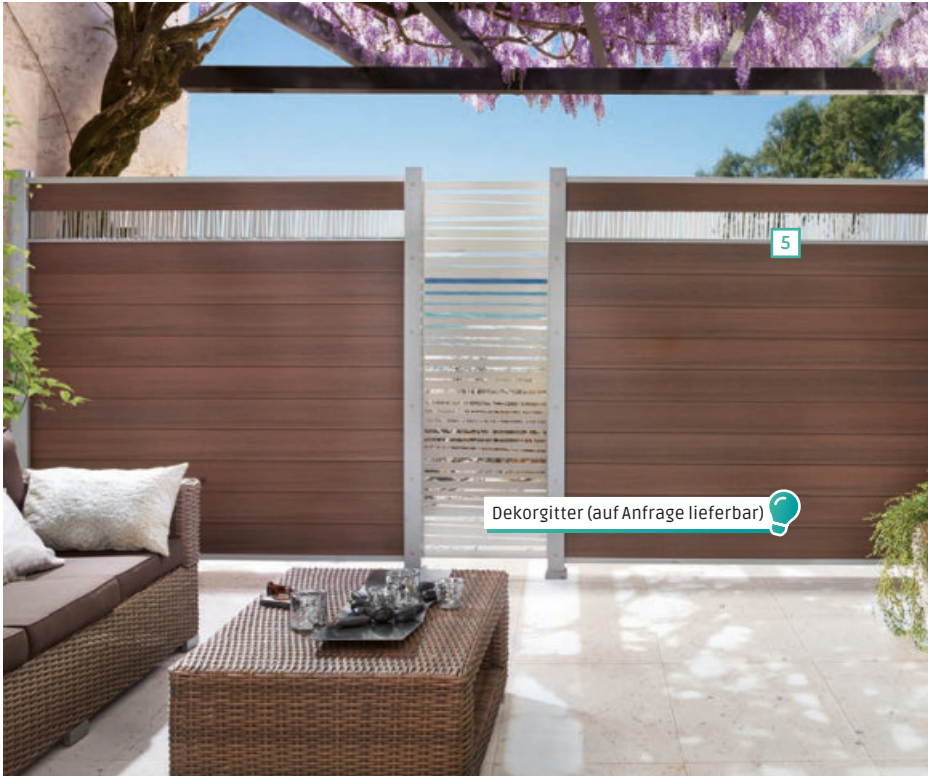

**Dekorprofile**

Ersetzen Sie einzelne WPC Profile durch Dekorprofile in 15 oder 30 cm Höhe. Für WPC XL und PLATINUM XL Zaunfelder immer die 30 cm hohen Dekorprofile wählen!

Dekorprofile inkl. Dekorprofil-Adapter aus eloxiertem Aluminium für den Übergang von WPC / ALU Profil auf Dekorprofil. Dekorprofile 1 – 8 kürzbar

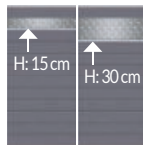

Nr.	Profil	Farbe	Höhe		
1	Trigon	Anthrazit	15 cm	L1310	64,90 €
			30 cm	L1311	99,90 €
2	Quattro	Anthrazit	15 cm	L1312	64,90 €
			30 cm	L1313	99,90 €
3	Omega	Anthrazit	15 cm	L1314	64,90 €
			30 cm	L1315	99,90 €
4	Puls	Edelstahl	15 cm	L1316	64,90 €
			30 cm	L1317	99,90 €
5	Linea	Edelstahl	15 cm	L1318	64,90 €
			30 cm	L1319	99,90 €

Nr.	Profil	Farbe	Höhe		
6	Bubble	Edelstahl	15 cm	L314	64,90 €
			30 cm	L316	99,90 €
7	Gamma	Edelstahl	15 cm	L313	64,90 €
			30 cm	L315	99,90 €
8	Dekor-Matt, Kunstglas, weiß		15 cm	L1320	64,90 €
			30 cm	L1321	99,90 €
9	Delta <sup>1</sup> Sicherheitsglas		15 cm	L309	64,90 €
			30 cm	L311	99,90 €
10	Theta <sup>1</sup> Sicherheitsglas		15 cm	L310	64,90 €
			30 cm	L312	99,90 €

<sup>1</sup>Sicherheitsglas ist nicht kürzbar! Das Design ist im Siebdruckverfahren mit weißer Farbe aufgedruckt.

**Pfosten BASIC**

Basispfosten für die Montage von SYSTEM Zaunfeldern. Die Profile bzw. die Elemente werden in den Pfosten gesteckt. Material: Aluminium, pulverbeschichtet in Anthrazit oder Silber, inkl. Kappen.

Pfosten zum Aufdübeln inkl. Pfostenträger und Pfostenfußabdeckung.

Einsatz: Pfosten BASIC für Zaunanlagen bestehend aus reinen SYSTEM WPC Zaunfeldern. Für Kombinationen mit SYSTEM GLAS und BOARD Zaunfeldern den SYSTEM Klemmpfosten einsetzen! (Seite 11)

**Pfosten BASIC**

7,3 x 6,6 cm, inkl. Endprofil und Pfostenkappen

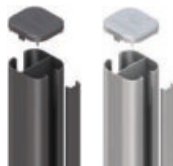

zum Aufdübeln

Länge	anthrazit	silber
105 cm	M290 64,90 €	M289 64,90 €
192,5 cm	M294 79,90 €	M293 79,90 €

zum Einbetonieren

Länge	anthrazit	silber
150 cm	L298 49,90 €	L297 49,90 €
240 cm	L302 59,90 €	L301 59,90 €
298 cm	M306 79,90 €	M305 79,90 €

**Eckpfosten BASIC**

7,2 x 6,6 cm, inkl. Pfostenkappen, für Winkel von 75° bis 180° einstellbar!



zum Aufdübeln

Länge	anthrazit	silber
105 cm	M292 64,90 €	M291 64,90 €
192,5 cm	M296 89,90 €	M295 89,90 €

zum Einbetonieren

Länge	anthrazit	silber
150 cm	L300 59,90 €	L299 59,90 €
240 cm	L304 89,90 €	L303 89,90 €
298 cm	M308 109,- €	M307 109,- €

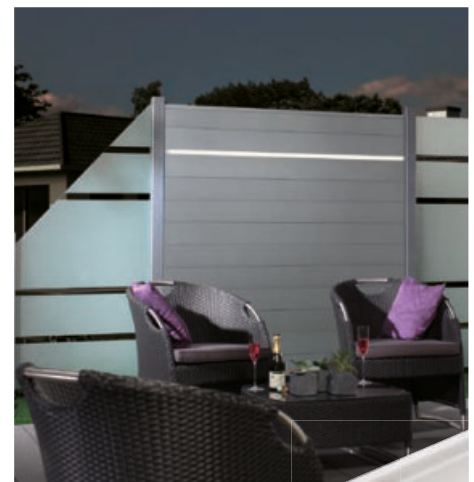

**LED-Lichtleiste**

Ambiente-Licht für alle SYSTEM WPC Zaunfelder. Sprechen Sie uns an.

# WPC-ZÄUNE – DAUERHAFT BESTÄNDIG, OHNE ZU STREICHEN!



Nr.	Artikel	Maße (B x H)	aluminium	anthrazit
1	Dichtzaun	180 x 180 cm	L368 249,- €	L1177 249,- €
2	Dichtzaun mit Rankgitter	180 x 180 cm	L369 309,- €	
3	Dichtzaun, schmal	90 x 180 cm	L370 189,- €	L1178 189,- €
4	Abschlusselement	90 x 180/93 cm	L371 189,- €	L1179 189,- €
5	Vorgartenzaun	180 x 93 cm	L372 199,- €	L1180 199,- €
6	Einzeltor	90 x 180 cm inkl. Beschlag	L373 329,- €	L1181 329,- €
	Alu-Pfosten	6,8 x 6,8 x 135 cm mit Holzkern	L1323 44,99 €	L374 44,99 €
	Alu-Pfosten	6,8 x 6,8 x 272 cm mit Holzkern	L1324 72,99 €	L375 72,99 €
	Tor-Pfosten	6,8 x 6,8 x 272 cm extra verstärkt	L1182 139,- €	L1183 139,- €
	Beschlagset für 1 Zaunfeld	6 Beschläge und 32 Schrauben	L376 12,99 €	L1325 12,99 €
	LED-Pfostenbeleuchtung	mit integriertem Solarpanel	L387 59,99 €	L387 59,99 €

## WPC-Zaunserie „Forte“

Lamellenfarbe: anthrazit  
mit Aluminiumrahmen und extra breiten WPC Lamellen (verstärkt durch verz. Stahldraht)





## EDEL UND ZEITLOS, EIN HIGHLIGHT IN IHREM GARTEN!

Die unterschiedlichen Forte Rahmenzäune mit extra breiten WPC Lamellen (verstärkt durch Stahldraht), sowie unsere Alu-Pfosten können perfekt miteinander kombiniert werden. Forte Gartentore werden inkl. Beschläge, Bänder- und Schlosszubehör geliefert.





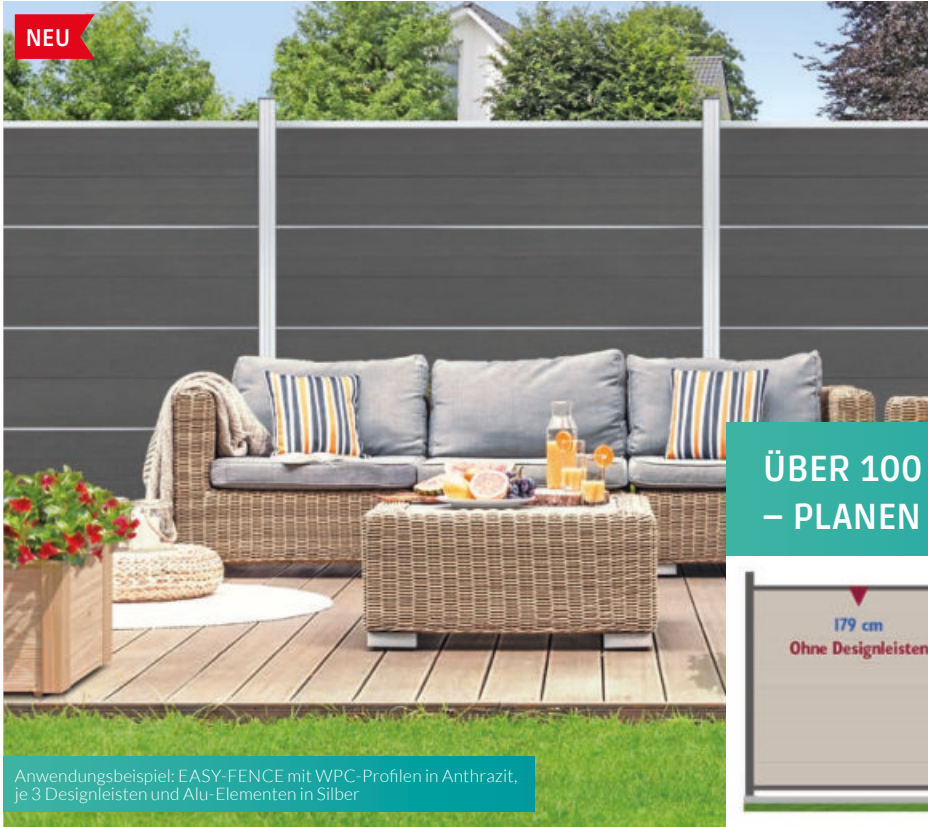

Anwendungsbeispiel: EASY-FENCE mit WPC-Profilen in Anthrazit, je 3 Designleisten und Alu-Elementen in Silber



Anwendungsbeispiel: EASY-FENCE mit WPC-Profilen in Grau, 7 Designleisten und Alu-Elementen in Silber

ÜBER 100 VARIANTEN MÖGLICH  
– PLANEN SIE IHREN ZAUN:



**EASY-FENCE**

Durch das Baukastenprinzip lässt sich das Erscheinungsbild verändern, ganz nach dem persönlichen Geschmack oder der Architektur. Über 100 Varianten sind möglich. Dauerhafte und pflegeleichte Materialien garantieren besondere Langlebigkeit. Auch an die Einfachheit der Montage ist gedacht. Perfekte Lösungen für unterschiedliche Bedingungen werden angeboten.

Nr.	Artikel	ca. Maße (B x H)	(B) grau (WPC)	(A) anthrazit (WPC)
1	WPC-Steckprofil, 4er-Set (2 Sets = 1 Zaun)	180 x 180 cm	L1453 89,50 €	L1454 89,50 €

Nr.	Artikel	ca. Maße (B x H)	anthrazit (Alu)	silber (Alu)
2	Start- Abschlussleiste (SET)	6 x 2 x 180 cm	L1456 19,99 €	L1457 19,99 €
3	Designleiste, einzeln	7 x 2 x 180 cm	L1458 7,99 €	L1459 7,99 €
	Designleiste, 7er-Set	7 x 2 x 180 cm	L1460 34,99 €	L1461 34,99 €
4	Design-Inlay	21 x 180 cm	L1462 64,99 €	L1463 64,99 €
5	Pfostenträger, feuerverz. inkl. 4 Betonschrauben	11 x 17 x 40 cm	L1464 24,99 €	L1464 24,99 €
6	Alupfosten	7 x 7 x 190 cm	L1466 69,99 €	L1467 69,99 €
	Alupfosten, zum Einbetonieren	7 x 7 x 235 cm	L1468 79,99 €	L1469 79,99 €

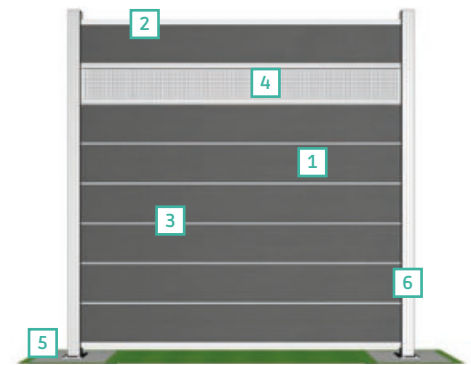

Anwendungsbeispiel

WPC ist ein wetterfestes, robustes und pflegeleichtes Material, das zudem ökologisch sehr hochwertig ist.

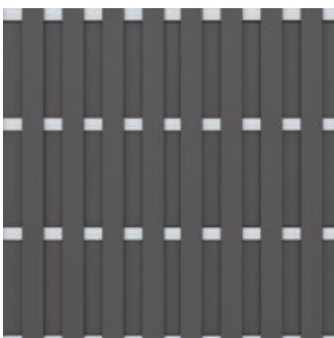

**Elephant**

**WPC Zaun**  
17 WPC Hohlkammer-Lamellen in Anthrazit, 4 Querriegel in anodisiertem Aluminium (1,3 x 14,5 x 180 cm)

Art.-Nr. L1352 169,- €

**Befestigungs-Set**

(6 Halter) anthrazit

Art.-Nr. L605 13,99 €

**Alu-Pfosten**

aluminium, 6,8 x 6,8 x 272 cm

Art.-Nr. L1324 72,99 €

**Alu-Pfosten**

anthrazit, 6,8 x 6,8 x 272 cm

Art.-Nr. L375 72,99 €

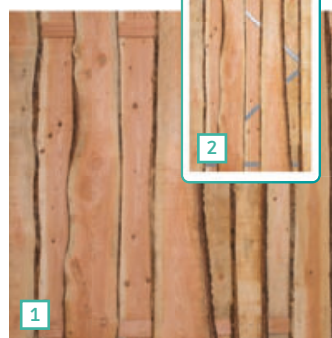

**Douglasie-Pfosten**

Unbehandelt, sägerau, 9 x 9 x 190 cm

Art.-Nr. L1186 12,99 €

**Elephant**

**1 Country-Zaun**

aus Douglasie, 10 Lamellen, unterschiedliche Lamellenbreite, FSC zertifiziert, 180 x 180 cm

Art.-Nr. L1184 159,- €

**2 Country-Tor**

aus Douglasie, inkl. Stahlrahmen und Beschlag, unterschiedliche Lamellenbreite, FSC zertifiziert, 100 x 180 cm

Art.-Nr. L1185 269,- €





ab 129,- €

**Zaunserie „Mainau“**

Exklusive Zaunserie aus hochwertiger Douglasie im Farbton Honig lasiert. Durch die Lasierung bleibt die charakteristische Maserung der Douglasie erhalten und trägt zum natürlichen Erscheinungsbild dieser Zaunserie bei.  
 Oberrahmen: 40 x 95 mm  
 Seiten- und Mittelrahmen: 40 x 68 mm  
 Füllung aus Profilholz: 16 mm  
 Rankleisten: 7 x 38 mm  
 Jedes Element wird einzeln in Folie verpackt geliefert.



Nr.	Artikel	Maße (B x H)		
1	Grundelement I geschlossen	180 x 180 cm	L1187	219,- €
2	Grundelement II geschlossen	90 x 180 cm	L1188	169,- €
3	Grundelement I	180 x 180 cm	L409	219,- €
4	Grundelement II	90 x 180 cm	L411	169,- €
5	Zwischenelement	60 x 180 cm	L412	129,- €
6	Abschlusselement	90 x 180/95 cm	L413	169,- €
7	Vorgartenzaun	180 x 95 cm	L414	199,- €
	Einzeltor (ohne Abb.) inkl. Beschlag, ohne Schrauben	90 x 180 cm	L415	299,- €
	Einzeltor (ohne Abb.) inkl. Beschlag, ohne Schrauben	90 x 95 cm	L416	259,- €
	Pfosten, Kopf rund	9 x 9 x 100 cm	L417	27,99 €
	Pfosten, Kopf rund	9 x 9 x 190 cm	L418	44,99 €



Unsere Empfehlung

**Holzschutzlasur**

honigfarben, für ca. 30 m<sup>2</sup> Holzfläche; 2,5 l

Art.-Nr. L419

59,99 € 24,00 €/l



ab 129,- €

**Zaunserie „Linear“**

aus Fichte, im Farbton Honig vorbehandelt, edelstahlverschraubt und geheftet.  
 Rahmen: 40 x 68 mm  
 Füllung: 16 x 118 mm  
 Rankleisten: 16 x 25 mm

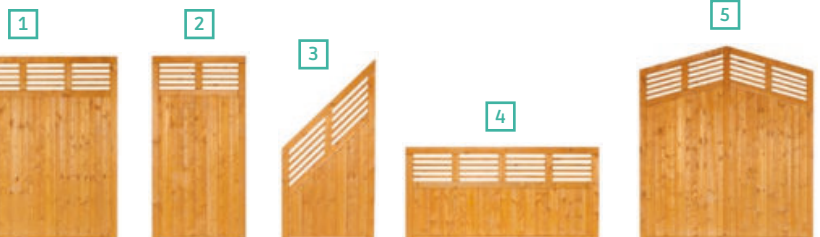

Nr.	Artikel	Maße (B x H)		
1	Grundelement	180 x 180 cm	L420	179,- €
2	Grundelement, schmal	90 x 180 cm	L421	129,- €
3	Abschlusselement	90 x 180/90 cm	L422	129,- €
4	Vorgartenzaun	180 x 90 cm	L423	129,- €
5	Hochelement	180 x 205/180 cm	L424	219,- €
	Pfosten, Kopf rund	9 x 9 x 190 cm	L425	47,99 €
	Pfosten, Kopf rund	9 x 9 x 100 cm	L426	27,99 €



### Rankzaun „Larix“

Lärche, geölt, Rahmen 43 x 95 mm, Füllung 16 x 118 mm  
Rankgitter 16 x 38 mm

Nr.	Maße (B x H)	Leisten	
1	180 x 180 cm	L433	249,- €
2	90 x 180 cm	L434	189,- €
3	90 x 180/90 cm	L435	189,- €
4	180 x 90 cm	L436	199,- €
Pfosten			
	9 x 9 x 100 cm	L437	32,99 €
	9 x 9 x 190 cm	L438	54,99 €

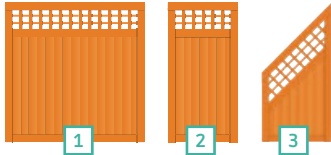

### Holzpflegeöl „Lärche“

für ca. 15 – 25 m² Holzfläche  
2,5 l

Art.-Nr. L439 45,99 € 18,40 €/l



Unsere Empfehlung



Jeder Zaun ein Unikat!

### Selbstbauzaun „GARDO“

- » Lärche natur
- » Profilbretter beidseitig gehobelt, 20mm stark
- » mit extra langer Nut und Feder, damit bei extremen Wetter die Feder nicht aus der Nut springt
- » einfaches Stecksystem mit Nut und Feder
- » in der Breite kürzbar, in der Höhe variabel
- » pro Zaunfeld H = ca. 170 cm

Für eine Zaunhöhe von ca. 170 cm sind 2 Sets Profilbretter notwendig.

Nr.	Artikel	Maße (B x H)		
1	Profilbretter (1 Set = 8 Stk.)	2 x 12 x 180 cm	L427	79,99 € (Set-Preis)
2	Abdeckprofil	4 x 7 x 176 cm	L428	14,99 €
3	Endpfosten	9 x 9 x 180 cm	L429	36,99 €
4	Verbindungspfosten	9 x 9 x 180 cm	L430	36,99 €
5	Eckpfosten	9 x 9 x 180 cm	L431	36,99 €
6	Rankgittereinsatz	23 x 180 cm	L432	64,99 €

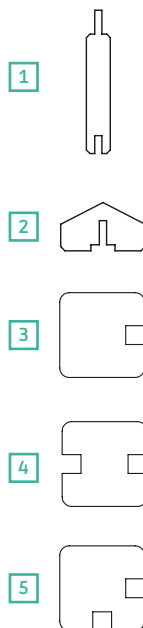
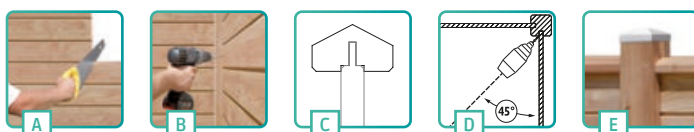

#### So einfach geht es:

Wir möchten, dass der Aufbau dieses Selbstbauzaunes reibungslos klappt. Sie benötigen vor dem Start Bohrer, Schrauben, Pfostenkappen etc. (Bei uns erhältlich)  
Hier ein paar zusätzliche Tipps:

- A** Einfaches kürzen – Die Füllprofile können Sie durch absägen in der Länge kürzen, um so Ihre gewünschte Zaunbreite zu erhalten.
- B** Mittig verschrauben – Sonst könnten bei Trocknung Fugen entstehen. Montage mit Spanplatten-Schrauben 4 x 50 mm in Edelstahl.
- C** Das Abdeckprofil schützt dekorativ – Das passgenau ausgefräste Profil wird auf die Feder gesteckt und festgeschraubt.
- D** Schraublöcher 3 mm vorbohren, um ein Aufreißen des Holzes zu vermeiden. Möglichst im Winkel von 45° bohren.
- E** Köpfe gut gegen Nässe schützen – Pfostenkappen (S. 33) sorgen für einen optimalen Schutz und eine perfekte Optik.





pinie grundiert

ab 129,- €



kdi grün

ab 74,99 €

### Bogenbretterzaun aus Kiefer

Querriegel ca. 30 x 70 mm, Bretter ca. 16 x 145 mm – extra stark, Verbindungen aus Edelstahl



Abbildungen ähnlich

Nr.	Artikel	Maße (B x H)	pinie grundiert	kdi grün
1	Bogenbretterzaun	180 x 180/160 cm	L455 129,- €	L456 79,99 €
2	Einzeltor, Bogen ohne Beschlag	90 x 180/160 cm	L459 159,- €	L460 129,- €
	Pfosten	9 x 9 x 100 cm	L449 19,99 €	L450 11,99 €
	Kopf gerundet, gehobelt		36,99 €	19,99 €
	Pfosten	9 x 9 x 190 cm	L452 36,99 €	L453 19,99 €
	Kopf gerundet, gehobelt			
	Bogenbretterzaun-Abschlusselement	90 x 152/72 cm		L458 74,99 €

## WAS SIND DIE VORTEILE VON KIEFERNHOLZ?



Kiefer ist ein richtiger Alleskönner. Das Holz ist stabil und elastisch und lässt sich super verarbeiten.

— Mehr Informationen zu den Holzsorten auf Seite 2.



pinie grundiert

ab 124,99 €



kdi grün

ab 74,99 €



kdi grau

ab 74,99 €

### Bretterzaun aus Kiefer

Querriegel ca. 30 x 70 mm  
Bretter ca. 16 x 145 mm – extra stark  
Verbindungen aus Edelstahl

**TIPP** Zur Werterhaltung sollten die Zäune nach der Montage, spätestens jedoch innerhalb der ersten 3 Monate nachgestrichen werden.



Abbildungen ähnlich

Nr.	Artikel	Maße (B x H)	pinie grundiert	kdi grün	kdi grau
1	Bretterzaun	180 x 180 cm	L440 129,- €	L441 79,99 €	L442 86,99 €
2	Abschlusselement	90 x 172/90 cm (pinie, grün) 90 x 180/90 cm (grau)	L443 124,99 €	L444 74,99 €	L445 74,99 €
3	Einzeltor, gerade ohne Beschlag	90 x 180 cm	L446 159,- €	L447 129,- €	
	Zaunlatten	1,6 x 14,5 x 180 cm Empfehlung: geeignet für Torrahmen S. 32		L448 7,99 €	
	Pfosten	9 x 9 x 100 cm	L449 19,99 €	L450 11,99 €	L451 14,99 €
	Kopf gerundet, gehobelt		36,99 €	19,99 €	26,99 €
	Pfosten	9 x 9 x 190 cm	L452 36,99 €	L453 19,99 €	L454 26,99 €
	Kopf gerundet, gehobelt				





ab 99,99 €



Elemente grau 2-fach lasiert!

ab 109,- €

**Zaunserie „Exklusiv“** aus Kiefer, grundiert

Rahmen: 40 x 65 mm, Lamellen: 8 x 95 mm  
glatt gehobelt, Verbindung aus Edelstahl

Nr.	Artikel	Maße (B x H)	pinie	grau
1	Grundelement	180 x 180 cm	L469 109,- €	L1353 119,- €
2	Grundelement, schmal	90 x 180 cm	L470 99,99 €	L1354 109,- €
3	Abschlusselement	90 x 180/90 cm	L471 99,99 €	L1355 109,- €
4	Vorgartenzaun	180 x 90 cm	L472 99,99 €	
	Pfosten, Kopf gerundet, gehobelt	9 x 9 x 190 cm	L452 36,99 €	L1356 39,99 €
	Pfosten, Kopf gerundet, gehobelt	9 x 9 x 100 cm	L449 19,99 €	L1357 21,99 €

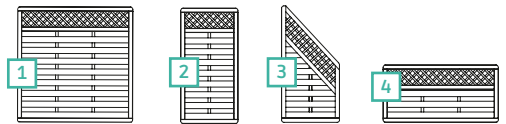

ab 129,- €

Unsere Empfehlung



**Zaunserie „Husum“**

aus Fichtenholz, Oberfläche hellgrau lasiert edelstahlverschraubt und geheftet  
Rahmen: 40 x 68 mm  
Füllung: 16 x 118 mm  
einzeln in Folie verpackt  
Rankgitter 7 x 38 mm

Nr.	Artikel	Maße (B x H)		
1	Sichtschutzzaun	180 x 180 cm	L463	179,- €
2	Sichtschutzzaun, schmal	90 x 180 cm	L464	129,- €
3	Abschlusselement	90 x 180/90 cm	L465	129,- €
4	Vorgartenzaun	180 x 90 cm	L466	129,- €
	Pfosten, Kopf gerundet	9 x 9 x 100 cm	L467	29,99 €
	Pfosten, Kopf gerundet	9 x 9 x 190 cm	L468	44,99 €

**Holzschutzlasur**

hellgrau, für ca. 17 m² Holzfläche  
2,5 l

Art.-Nr. L462 99,99 € 40,00 €/l



ab 89,99 €



**TIPP** Zur Werterhaltung sollten die Zäune nach der Montage, spätestens jedoch innerhalb der ersten 3 Monate nachgestrichen werden.

**Zaunserie „Mira“** aus Kiefer, im Pinienton grundiert

Rahmen: 42 x 65 mm, Lamellen: 8 x 95 mm,  
Verbindungen aus Edelstahl

Nr.	Artikel	Maße (B x H)		
1	Sichtschutz	180 x 180 cm	L473	109,- €
2	Sichtschutzzaun, schmal	90 x 180 cm	L474	89,99 €
3	Abschlusselement	90 x 180/90 cm	L475	89,99 €
4	Vorgartenzaun	180 x 90 cm	L476	99,99 €
5	Sichtschutzzaun m. Bogen	180 x 180/160 cm	L477	139,- €
	Pfosten, Kopf gerundet, gehobelt	9 x 9 x 190 cm	L452	36,99 €
	Pfosten, Kopf gerundet, gehobelt	9 x 9 x 95 cm	L449	19,99 €





ab 129,- €

Nr.	Artikel	Maße (B x H)		
1	Grundelement	180 x 180 cm	L1189	189,- €
2	Grundelement schmal	90 x 180 cm	L1190	129,- €
3	Abschlusselement	90 x 180/90 cm	L1191	139,- €
4	Vorgartenzaun	180 x 90 cm	L1192	139,- €
	Pfosten, Kopf rund	9 x 9 x 100 cm	L1193	27,99 €
	Pfosten, Kopf rund	9 x 9 x 190 cm	L1194	44,99 €

**Zaunserie „Fehmarn“**

**braun**

Fichte, Rahmen ca. 40 x 68 mm  
 Füllung 16 x 118 mm Profilholz  
 Rankleisten 16 x 38 mm  
 Schrauben und Nagelstifte aus Edelstahl  
 Oberfläche lasiert im Farbton tabak

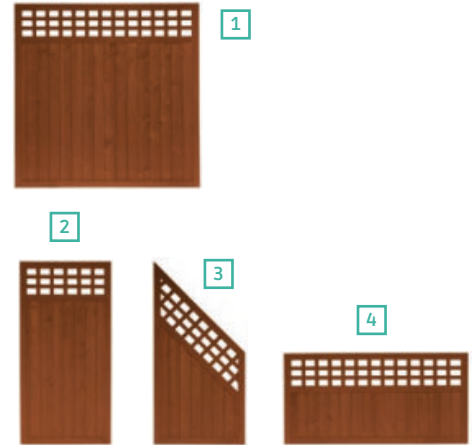

ab 109,- €

Nr.	Artikel	Maße (B x H)		
1	Grundelement	180 x 180 cm	L1195	149,- €
2	Grundelement schmal	90 x 180 cm	L1196	109,- €
3	Abschlusselement	90 x 180/90 cm	L1197	109,- €
4	Vorgartenzaun	180 x 90 cm	L1198	109,- €
	Pfosten, Kopf rund	9 x 9 x 100 cm	L1199	27,99 €
	Pfosten, Kopf rund	9 x 9 x 190 cm	L1200	44,99 €

**Zaunserie „Föhr“**

**anthrazit**

Fichte, Rahmen ca. 40 x 44 mm  
 Füllung aus Rhombusprofil 12,5 x 96 mm  
 Rankleisten 12 x 38 mm  
 Schrauben und Nagelstifte aus Edelstahl  
 Oberfläche lasiert im Farbton anthrazit

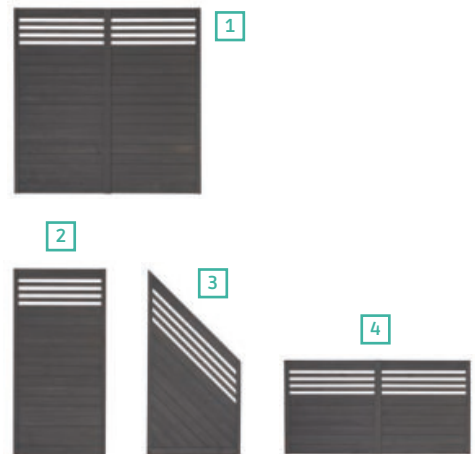

**Zaun aus Lärche, unbehandelt**

glatt gehobelt, B 180 x H 180 cm,  
 Bretter 13 x 135 mm

**Art.-Nr. L484 139,- €**

**Pfosten aus Lärche, unbehandelt**

glatt gehobelt, beidseitig gekappt, 9 x 9 x 180 cm

**Art.-Nr. L485 34,99 €**





## GEBEN SIE IHREM ZAUN EINEN EINZIGARTIGEN LOOK MIT UNSEREN BETONPFOSTEN



**NEU**

### 1 Betonzwischenpfosten mit Diamantkopf & Einkerbung für Sockelplatte

Zum Einbetonieren, 85 x 85 x 2800 mm

anthrazit

Art.-Nr. L1470 44,99 €

**NEU**

### Betoneckpfosten mit Diamantkopf & Einkerbung für Sockelplatte

Zum Einbetonieren, 85 x 85 x 2800 mm

anthrazit

Art.-Nr. L1471 49,99 €

**NEU**

### 2 Beton-Sockelplatte

kombinierbar mit unseren Betonpfosten (Art.Nr. L1470/L1471)

anthrazit, 35 x 240 x 1840 mm

Art.-Nr. L1472 29,99 €

### Beschlagset

Art.-Nr. L1362 5,99 €



ab 59,99 €

### Dichtzaun mit Bogen

kesseldruckimprägniert grün, Verbindungen aus Edelstahl, Rahmen: 45 x 45 mm Lamellen: 8 x 92 mm geriffelt

Nr.	Artikel	Maße (B x H)			
1	Dichtzaun mit Bogen	180 x 180/160 cm	L503	69,99 €	
	Dichtzaun mit Bogen	180 x 150/130 cm	L504	64,99 €	
	Dichtzaun mit Bogen	90 x 180/160 cm	L505	59,99 €	

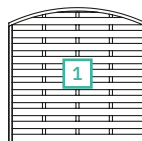

ab 34,99 €

### Lamellenzaun

kesseldruckimprägniert grün, geklammert, Rahmen: 34 x 54 mm

Nr.	Maße (B x H)			
1	180 x 180 cm	L492	39,99 €	
	180 x 150 cm	L493	39,99 €	
	100 x 180 cm	L494	34,99 €	

Passende Pfosten und Zubehör finden Sie auf den Seiten 32 u. 33





Extra starker Rahmen

**Zaunserie „Maja“**

kesseldruckimprägniert grün, Verbindungen aus Edelstahl, Rahmen: 42 x 65 mm, genietet, Lamellen: 8 x 95 mm, genietet

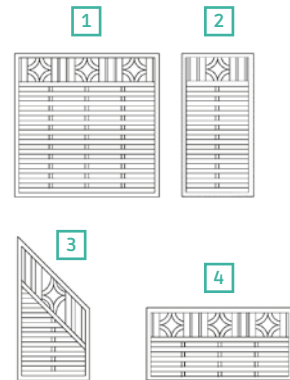

Nr.	Artikel	Maße (B x H)		
1	Zaunelement	180 x 180 cm	L517	89,99 €
2	Zaunelement	90 x 180 cm	L518	79,99 €
3	Abschlusselement	90 x 180/90 cm	L520	69,99 €
4	Vorgartenzaun	180 x 90 cm	L521	79,99 €

Individuelle Lösungen können durch bereits vorgefertigte Zaunelemente optimal gestaltet werden. Nutzen Sie die verschiedenen Größen für Ihren Sichtschutz.



**Dichtzaun, gerade**

kesseldruckimprägniert grün, Verbindungen aus Edelstahl, Rahmen: 45 x 45 mm, Lamellen: 8 x 92 mm geriffelt

Dichtzauntür (ohne Abbildung), Rahmen 42 x 90 mm, inkl. Beschlag (ohne Schrauben)



Nr.	Artikel	Maße (B x H)		
1	Dichtzaun gerade	180 x 180 cm	L508	64,99 €
2	Dichtzaun gerade	150 x 180 cm	L510	64,99 €
3	Dichtzaun gerade	90 x 180 cm	L511	52,99 €
4	Abschlusselement	90 x 180/90 cm	L515	52,99 €
5	Dichtzaun gerade	180 x 150 cm	L512	64,99 €
6	Dichtzauntür	100 x 180 cm	L516	139,- €

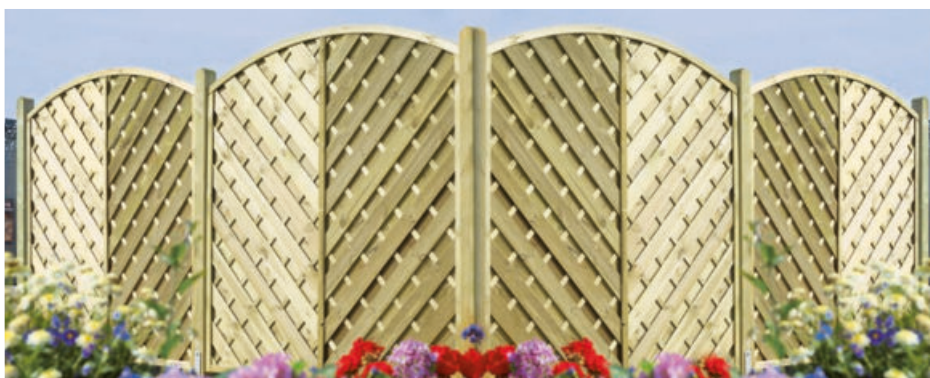

**Diagonal-Dichtzaun mit Bogen**

kesseldruckimprägniert grün, Verbindungen aus Edelstahl, Rahmen: 42 x 42 mm, Lamellen: 8 x 95 mm geriffelt, B 180 x H 180/160 cm

Art.-Nr. L522 119,- €



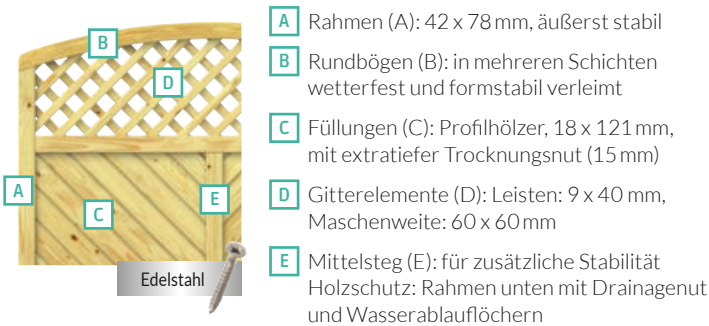

- A** Rahmen (A): 42 x 78 mm, äußerst stabil
- B** Rundbögen (B): in mehreren Schichten wetterfest und formstabil verleimt
- C** Füllungen (C): Profilhölzer, 18 x 121 mm, mit extratiefer Trocknungsnut (15 mm)
- D** Gitterelemente (D): Leisten: 9 x 40 mm, Maschenweite: 60 x 60 mm
- E** Mittelsteg (E): für zusätzliche Stabilität  
Holzschutz: Rahmen unten mit Drainagenut und Wasserablauflöchern

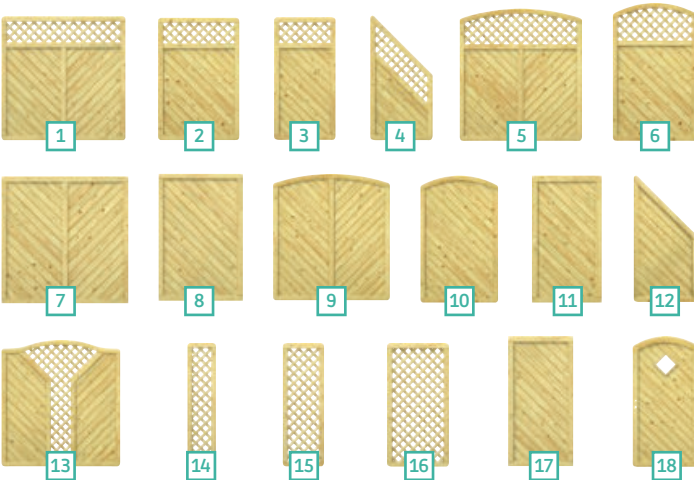

### Zauserie „GADA“ – Nordische Fichte, kdi

ist die Zauserie für alle, die hochwertige Qualität in Verbindung mit modernem, zeitlosem Design bevorzugen. GADA ist mit Liebe zum Detail gestaltet und mit viel Sorgfalt gefertigt.

Nr.	Artikel	Maße (B x H)		
1	Sichtschutzzaun m. Gitter	180 x 180 cm	L523	165,- €
2	Sichtschutzzaun m. Gitter	120 x 180 cm	L524	149,- €
3	Sichtschutzzaun m. Gitter	90 x 180 cm	L525	139,- €
4	Abschlusselement m. Gitter	90 x 180/90 cm	L526	145,- €
5	Sichtschutzzaun m. Gitter	180 x 180/194 cm	L527	175,- €
6	Sichtschutzzaun m. Gitter	120 x 180/194 cm	L528	165,- €
7	Sichtschutzzaun	180 x 180 cm	M529	149,- €
8	Sichtschutzzaun	120 x 180 cm	M530	139,- €
9	Sichtschutzzaun	180 x 180/194 cm	M531	165,- €
10	Sichtschutzzaun	120 x 180/194 cm	M532	149,- €
11	Sichtschutzzaun	90 x 180 cm	M533	125,- €
12	Abschlusselement	90 x 180/90 cm	M534	125,- €
13	Sichtschutzzaun m. V-Gitter	180 x 180/194 cm	L535	209,- €
14	Rankgitter	41 x 180 cm	L536	74,90 €
15	Rankgitter	60 x 180 cm	L537	89,90 €
16	Rankgitter	90 x 180 cm	L538	94,90 €
17	Tor (ohne Beschlag)	100 x 180 cm	M540	279,- €
18	Tor (ohne Beschlag, mit 3 mm Echtglas)	100 x 180/194 cm	M541	299,- €
19	Beschlagsatz		M542	62,90 €
20	Einsteckschloss für Tore (ohne Drückergarnitur)		M543	67,90 €
21	Drückergarnitur, Edelstahlloptik		M277	89,90 €
	Pfosten mit Dom	9 x 9 x 105 cm	L544	15,95 €
	Pfosten mit Dom	9 x 9 x 195 cm	L545	24,95 €

M-Artikel haben Lieferzeit



GADA Tore (17/18): DIN links und DIN rechts anschlagend einzusetzen.

**TIPP** Pfostentipp! Metallpfosten:  
Die stabile Alternative zum Holzpfosten

### Metallpfosten

Stabile Metallpfosten – die moderne Art der Befestigung  
Die Alternative zum Holzpfosten; Metallpfosten aus 2 mm starkem Metall. Verzinkt und pulverbeschichtet in silbermetallisch und anthrazit. Längen 105 und 195 cm mit angeschweißter Bodenplatte (80 x 160 mm) für vier Schrauben. Ohne Bodenanker zu montieren!



Nr.	Artikel	Maße	silber	anthrazit	
	Pfosten, zum Einbetonieren	7 x 7 x 150 cm	L251	L252	64,90 €
	Pfosten, zum Einbetonieren	7 x 7 x 240 cm	L253	L254	89,90 €
22	Pfosten, zum Aufschrauben	7 x 7 x 105 cm	L247	L248	64,90 €
22	Pfosten, zum Aufschrauben	7 x 7 x 195 cm	L249	L250	89,90 €

Maße = Nennmaße

### Design-Zubehör

Designzubehör  
Mit Pfostenkappen aus Edelstahl für Holzpfosten (24) und dem Designaufsatz aus Aluminium (23) geben Sie Ihrer Zaunanlage den besonderen Pfiff (Designaufsatz nur für gerade Zaanelemente). Befestigen Sie den Designaufsatz mit dem MS Polymer-Kleber.



Nr.	Artikel	Maße		
23	Designaufsatz Alu	Länge: 180 cm	L546	30,95 €
	MS Polymer-Kleber	290 ml	L260	15,95 €
24	Pyramide-Pfostenkappe 9 x 9 cm, Edelstahl		L261	12,95 €





ab 57,99 €



ab 62,99 €

Nr.	Artikel	Maße	kdi grün	kdi grau
1	Dichtzaun mit Oberbogen	180 x 180/160 cm	L547 79,99 €	L548 89,99 €
2	Dichtzaun mit Oberbogen	90 x 180/160 cm	L550 64,99 €	M1530 69,99 €
3	Abschlusselement mit Unterbogen	90 x 160/ 90 cm	L551 64,99 €	L552 69,99 €
4	Vorgartenzaun	180 x 90 cm	L553 57,99 €	L554 62,99 €
	Pfosten, Kopf gerundet, gehobelt	9 x 9 x 95 cm	L450 11,99 €	L451 14,99 €
	Pfosten, Kopf gerundet, gehobelt	9 x 9 x 190 cm	L453 19,99 €	L454 26,99 €

**Dichtzaun mit Rankgitter**

Rahmen 45 x 45 mm, Lamellen 8 x 92 mm, fein geriffelt, in kdi grün und kdi grau erhältlich, Verbindungen aus Edelstahl.

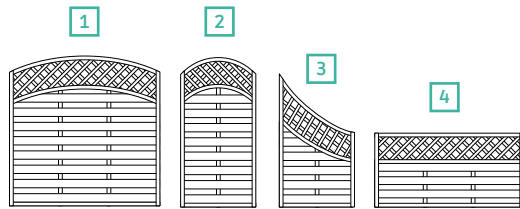

**Rankgitter mit Bogen**

kesseldruckimprägniert grün, Rahmen 45 x 45 mm, Leisten 12 x 30 mm, Maschenweite 10 x 10 cm.

B 180 x H 180/160 cm	Art.-Nr. L555	64,99 €	B 90 x H 180/160 cm	Art.-Nr. L556	44,99 €
----------------------	---------------	---------	---------------------	---------------	---------

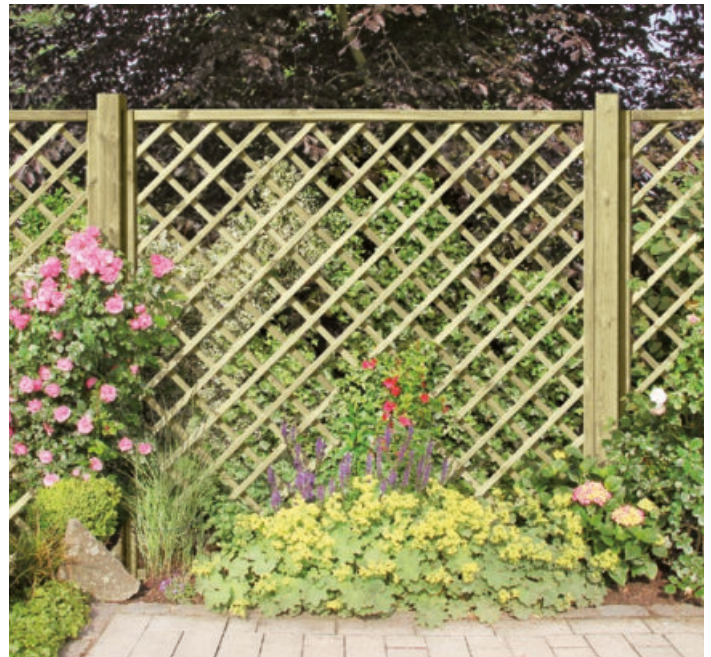

**Rankgitter, gerade**

kesseldruckimprägniert grün, Rahmen 45 x 45 mm, Leisten 12 x 30 mm, Maschenweite 10 x 10 cm.

B 180 x H 180 cm	Art.-Nr. L557	59,99 €	B 90 x H 180 cm	Art.-Nr. L559	39,99 €
B 120 x H 180 cm	Art.-Nr. L558	49,99 €	B 60 x H 180 cm	Art.-Nr. L560	29,99 €





ab 69,99 €



ab 74,99 €

### Bohlen-Zaun „Natura“

gradlinig besäumte Bohlen ca. 16 mm stark und 110–160 mm breit, montiert mit Rillennägeln aus Edelstahl.

Artikel	Maße (B x H)	kdi braun	kdi grau
Zaunelement	180 x 180 cm	L562 84,99 €	L563 89,99 €
Zaunelement	120 x 180 cm	L564 79,99 €	L565 84,99 €
Zaunelement	90 x 180 cm	L566 69,99 €	L567 74,99 €
Pfosten, Kopf gerundet	9 x 9 x 190 cm	L568 25,99 €	L454 26,99 €

### Hochbeet „Natura“

Bohlenstärke 16 mm, sägerauhe Oberfläche, Kanten natur  
Volumen: ca. 640 Liter

Artikel	Maße (L x B x H)	kdi braun	kdi grau
Hochbeet inkl. Pflanzfolie (bereits befestigt)	124 x 83 x 80 cm	L570 179,- €	L571 199,- €

Abbildungen ähnlich

**TIPP** Jeder Zaun/jedes Hochbeet ein Unikat!  
Passendes Zaun-Zubehör finden Sie auf Seite 33.





**Eingangspergola gerade**

2 Rankgitter 40 x 150 cm vormontiert (Rahmen 45 x 45 mm, Leisten 12 x 30 mm gehobelt), inkl. Beschläge und Montageanleitung, ohne Bodenbefestigung, bestehend aus: 4 Pfosten 7 x 7 x 210 cm, 2 Sattelbögen 4 x 7 x 160 cm, 5 Reiter 4 x 7 x 62 cm, Durchgangsbreite ca. 114 cm, ca. B 160 x T 62 x H 210 cm

Art.-Nr. L1202 119,- €



**Arkaden-Durchgangspergola**

Lamellengitter 40 x 150 cm vormontiert, Lamellen 5 x 60 mm sauber gesägt inkl. Beschläge und Montageanleitung, ohne Bodenbefestigung, bestehend aus: 4 Pfosten 7 x 7 x 180 cm, 2 Rundbögen 3 x 7 cm jeweils 2-teilig, Durchgangsbreite ca. 103 cm, ca. B 119 x T 58 x H 240 cm

Art.-Nr. L573 109,- €



**Eingangspergola mit Bogen**

2 Rankgitter 40 x 150 cm vormontiert (Rahmen 45 x 45 mm, Leisten 12 x 30 mm gehobelt), inkl. Beschläge und Montageanleitung, ohne Bodenbefestigung, bestehend aus: 4 Pfosten 7 x 7 x 210 cm, 5 Reiter 4 x 7 x 62 cm, 2 Leimholzbögen 4 x 7 x 160 cm, Durchgangsbreite ca. 114 cm, ca. B 160 x T 62 x H 220 cm

Art.-Nr. L574 129,- €



**Einzelpergola 450 cm**

kdi grün, Bausatz bestehend aus: 3 Pfosten 9 x 9 x 210 cm (Kreuzholz), 2 Sattelbalken 9 x 9 x 225 cm, 9 Reiter 9 x 9 x 50 cm, 4 Streben 9 x 9 x 42 cm, alle Bestandteile gehobelt und gefast, inkl. Montageanleitung, ohne Beschläge und Bodenbefestigung.

Art.-Nr. L1473 169,- €



**Einzelpergola 450 cm**

kdi grün, Bausatz bestehend aus: 3 Pfosten 9 x 9 x 270 cm, 2 Sattelbalken 4,4 x 9,0 x 225 cm, 9 Reiter 4,4 x 9,0 x 65 cm, 4 Querverbinder 4,4 x 9,0 x 35 cm, ohne Beschläge und Bodenbefestigung.

Art.-Nr. L575 169,- €



## UNSER NATURZAUNSORTIMENT



**1 Weidengeflechtzaun mit Mittelrahmen**  
umlaufender Rahmen: 70 x 35 mm (extra stabil)

Maße (B x H)		
180 x 180 cm	L583	119,- €



**Haselnussichtschutzzaun**  
180 x 180 cm

Art.-Nr. L1363 89,99 €

**2 Weidengeflechtzaun**  
seitlicher Rahmen: 25 x 45 mm

Maße (B x H)		
120 x 180 cm	L577	59,99 €
120 x 140 cm	L578	49,99 €
120 x 100 cm	L579	39,99 €



**3 Weidengeflechtzaun mit Kreuzrankgitter**  
umlaufender Rahmen: 70 x 35 mm (extra stabil)

Maße (B x H)		
120 x 180 cm	L580	99,99 €
120 x 140 cm	L581	89,99 €
120 x 100 cm	L582	79,99 €



**Weidengeflechtzaun mit Bogen, geschlossen**  
umlaufender Rahmen: 70 x 35 mm (extra stabil)

**4 Grundelement**  
B 180 x H 180/200 cm  
Art.-Nr. L584 129,- €

**5 Abschlusselement**  
B 90 x H 180/90 cm  
Art.-Nr. L585 94,99 €

**Pfosten, Kopf gerundet**  
9 x 9 cm, kesseldruckimprägniert, braun

190 cm lang

Art.-Nr. L568 25,99 €







**Mini-Staketenzaun**

Zaunbretter 16 x 55 mm, 2 Bretter sind angespitzt und 60 cm lang, B 120 x H 30 cm

Art.-Nr. L609 13,99 €



**Haselnussbeetabgrenzung**

Lattenabstand 4 – 5 cm, 500 x 33/50 cm

Art.-Nr. L1364 39,99 €



**Weidensteckzaun**

3 Hölzer sind angespitzt und 35 cm lang, B 120 x H 20 cm

Art.-Nr. L592 7,99 €



**Vorgartenzaun aus Weide**

B 180 x H 90 cm

Art.-Nr. L588 44,99 €

B 180 x H 120 cm

Art.-Nr. L589 59,99 €



**Haselnuss-Vorgartenzaun**

B 180 x H 90 cm

Art.-Nr. L590 49,99 €

B 180 x H 120 cm

Art.-Nr. L591 59,99 €



**Haselnuss-Steckzaun**

B 120 x H 30 cm, Lattenabstand: 7–8 cm die äußeren Hölzer sind 50 cm lang und angespitzt

Art.-Nr. L593 19,99 €



**Haselnuss-Rollzaun**

gewickelt, mit verzinktem Draht, Lattenabstand 7–8 cm, Rollen à 10 m

**1 Rollzaun**

90 cm hoch

Art.-Nr. L596 99,99 €

**Rollzaun**  
120 cm hoch

Art.-Nr. L597 119,- €

**2 Einzeltor**

mit Metallbeschlag, 100 x 90 cm

Art.-Nr. L598 119,- €

**Einzeltor**  
mit Metallbeschlag, 100 x 120 cm

Art.-Nr. L599 129,- €

**3 Rundpfosten**

150 cm lang

Art.-Nr. L600 19,99 €

**Rundpfosten**  
180 cm lang

Art.-Nr. L601 24,99 €





**1 Vorgartenzaun „Verona“**

aus Lärche natur, glatt gehobelt u. gefast, Verbindungen aus Edelstahl, Staketen: 13 x 70 mm. B 180 x H 80 cm.

Art.-Nr. L1365 59,99 €

**2 Einzeltor „Verona“**

aus Lärche natur, glatt gehobelt u. gefast, Verbindungen aus Edelstahl, Staketen: 13 x 70 mm. B 100 x H 80 cm.

Art.-Nr. L1366 89,99 €

**3 Pfosten**

Lärche natur, Kopf gerundet u., umlaufend gefast, 4-seitig gehobelt, Kanten gefast, 9 x 9 cm, Länge 90 cm

Art.-Nr. L616 29,99 €



**Vorgartenzaun aus Lärche**

Lärche natur, Latten ca. 21 x 70 mm, Kopf gerundet u. umlaufend gefast. Riegel ca. 21 x 70 mm, B 180 x H 80 cm

Art.-Nr. L615 49,99 €

**Pfosten**

Lärche natur, Kopf gerundet u. umlaufend gefast, 4-seitig gehobelt, Kanten gefast, 9 x 9 cm, Länge 90 cm

Art.-Nr. L616 29,99 €



**Jägerzaun**

kdi braun, Latten: 55 mm breit, Riegel nicht im Lieferumfang, B 250 x H 80 cm

Art.-Nr. L610 36,99 €

**Jägerzaunriegel**

kdi braun, Ø 7 cm, halbrund Länge: 250 cm

Art.-Nr. L611 5,99 €

**Senkrechtzaun**

Latten: 55 mm breit, ca. 27 mm stark kesseldruckimprägniert braun B 250 x H 80 cm

Art.-Nr. 617 44,99 €

**TIPP** Passende Pfosten und Zubehör finden Sie auf den Seiten 32 und 33



**WPC-Vorgartenzaun „Classic“**

180 x 80 cm, anthrazit, abgerundete Latten mit Alu-pulverbesch. Querriegel

Art.-Nr. L602 99,99 €

**Tor inkl. Beschlag**

100 x 80 cm, anthrazit

Art.-Nr. L603 139,- €

**Alu-Pfosten**

6,8 x 6,8 x 135 cm, anthrazit

Art.-Nr. L374 44,99 €

**Befestigungs-Set (6 Halter)**

anthrazit

Art.-Nr. L605 13,99 €



**Vorgartenzaun gerade, anthrazit lasiert**

Kiefer, 180 x 70 cm, 13 Latten 16 x 90 mm, Kopf gerundet, Riegel 22 x 70/60 mm.

Art.-Nr. L1203 42,99 €

**Pfosten, anthrazit**

9 x 9 x 95 cm, Kopf gerundet

Art.-Nr. L1204 19,99 €



**Vorgartenzaun „Jenny“**

kesseldruckimprägniert grün, Nadelholz, 15 Latten und 2 Querriegel: 25 x 55 mm, glatt gehobelt

**Zaun gerade**

180 x 80 cm

Art.-Nr. L613 39,99 €

**Einzeltor (ohne Abb.)**

inkl. Beschlag, 100 x 80 cm

Art.-Nr. L614 129,- €



**Einzeltor gerade (ohne Abb.)**

B 100 x H 80 cm, inkl. Beschlag

Art.-Nr. L620 79,99 €

**Vorgartenzaun gerade**

kesseldruckimprägniert grün 10 Latten 15 x 90 mm, geriffelt Riegel 20 x 68 mm B 180 x H 80 cm

Art.-Nr. L621 24,99 €

**Vorgartenzaun mit Unterbogen**

B 180 x H 80/70 cm

Art.-Nr. L619 24,99 €



**Konstruktionshölzer**

gehobelt, gefast,  
kesseldruckimprägniert grün

Maße		
3,6 x 5,6 x 400 cm	L623	10,99 €
5,6 x 5,6 x 400 cm	L624	15,99 €
4,0 x 8,5 x 400 cm	L625	17,99 €
5,6 x 11,5 x 400 cm	L626	26,99 €
5,6 x 13,5 x 400 cm	L627	32,99 €
2,0 x 9,6 x 400 cm	L628	11,99 €
2,0 x 11,6 x 400 cm	L629	13,99 €
2,6 x 14,5 x 400 cm	L630	19,99 €
2,6 x 17,5 x 400 cm	L631	23,99 €

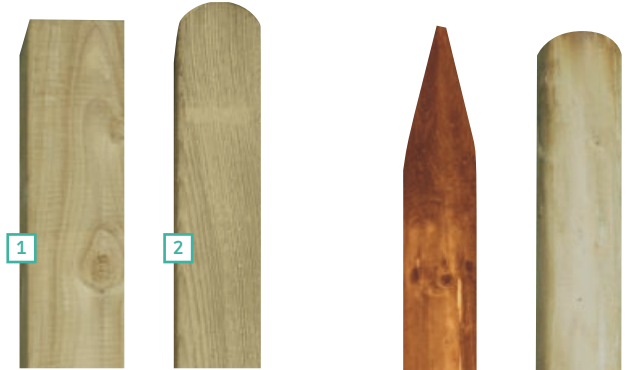

**1 Pfosten**  
Kreuzholz, gehobelt, kdi grün

Maße		
7 x 7 x 100 cm	L632	6,49 €
7 x 7 x 180 cm	L633	11,49 €
7 x 7 x 210 cm	L634	12,49 €
7 x 7 x 240 cm	L635	14,49 €
9 x 9 x 180 cm	L636	16,99 €
9 x 9 x 210 cm	L637	19,99 €
9 x 9 x 240 cm	L638	23,99 €
9 x 9 x 270 cm	L639	26,99 €
9 x 9 x 300 cm	L640	28,99 €
9 x 9 x 400 cm	L641	38,99 €
12 x 12 x 180 cm	L642	29,99 €
12 x 12 x 240 cm	L643	36,99 €
12 x 12 x 300 cm	L644	43,99 €

**3 Zaunpfähle**  
gefräst, gespitzt, kdi braun

Ø/Länge		
80 mm/125 cm lang	L648	7,79 €
80 mm/150 cm lang	L649	8,99 €
80 mm/175 cm lang	L650	9,99 €

**2 Pfosten Kopf gerundet**  
Kreuzholz, gehobelt, kdi grün

Maße		
9 x 9 x 95 cm	L450	11,99 €
9 x 9 x 190 cm	L453	19,99 €

**4 Rundhölzer**  
gefräst, kdi grün

Ø/Länge		
10 cm Ø, 400 cm lang	L651	23,99 €
12 cm Ø, 300 cm lang	L652	24,99 €
12 cm Ø, 400 cm lang	L653	32,99 €
12 cm Ø, 500 cm lang	L654	39,99 €

Beliebig in Eigenmontage – beplankbar!

Abbildung ähnlich



**TIPP** Gestalten Sie nach Ihren Wünschen

**Torrahmen, verzinkt**

B 100 x H 155 cm inkl. Beschlag

Art.-Nr. L622 119,- €

**Pfostenfundament-Stein**

aus Beton  
passend für H-Anker bis 91 mm

Art.-Nr. L662 13,99 €

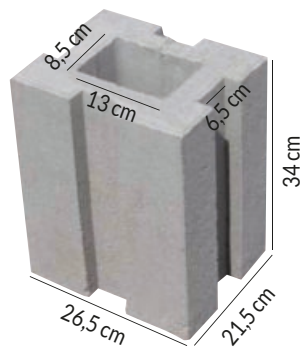

Zur seitlichen Aufnahme von Rasenbord.



**Rancherzaunbohlen**

Kiefer, sägerau, kdi braun, ca. L 240 x H 15/25 cm, 24 mm

Art.-Nr. L606 13,99 €



**Lärche-Pfosten**

9 x 9 x 150 cm, gespitzt,  
unbehandelt

Art.-Nr. L607 11,99 €

**Bonanzadielen**

Lärche, sägerau, natur  
ca. L 250 x 15/25 cm, 24 mm

Art.-Nr. L608 11,99 €



**Baumpfähle**

gefräst, gespitzt, kesseldruck-  
imprägniert grün

Ø/Länge		
46 mm/150 cm lang	L655	2,99 €
60 mm/200 cm lang	L656	4,49 €
60 mm/250 cm lang	L657	5,49 €
70 mm/250 cm lang	L658	6,99 €



**Eichenpfosten**

gespitzt, kesseldruckimprägniert  
braun

Maße		
10 x 10 x 125 cm	L659	18,99 €
10 x 10 x 150 cm	L660	20,99 €
10 x 10 x 175 cm	L661	24,99 €





**Gartenschwellen**

kesseldruckimprägniert grün

Maße		
13 x 16 x 250 cm	L663	39,99 €
12 x 24 x 250 cm	L664	59,99 €



**H-Pfostenträger**

verzinkt (ohne Schrauben),  
800x80x8 mm

Maße		
91 mm	L679	34,99 €
121 mm	L680	36,99 €
141 mm	L681	37,99 €

**H-Pfostenträger**

verzinkt (ohne Schrauben),  
600x60x5 mm

Maße		
71 mm	L682	14,99 €
91 mm	L683	14,99 €
101 mm	L684	14,99 €
121 mm	L685	14,99 €



**Sturmanker**

schützt Ihre Zaunanlage zusätzlich  
zu dem normalen Bodenanker

Art.-Nr. L696 29,99 €



**Holzkuigel auf Platte**

kesseldruckimprägniert grün

für 9 x 9 Pfosten	L665	8,99 €
-------------------	------	--------

**Holzabdeckung-Pyramide**

kesseldruckimprägniert grün

für 9 x 9 Pfosten	L666	4,99 €
-------------------	------	--------



**Pfostenträger**

verzinkt, zum Einbetonieren  
(ohne Schrauben)

Maße		
71 mm	L690	8,99 €
91 mm	L691	8,99 €
101 mm	L692	9,49 €
121 mm	L693	9,99 €



**Kugel-Pfostenkappe**

Maße	verzinkt	Edelstahl	Kupfer
7 x 7 cm	L667 4,99 €	L668 7,99 €	L669 13,99 €
9 x 9 cm	L670 5,99 €	L671 11,99 €	L672 21,99 €

**Pyramide-Pfostenkappe**

Maße	verzinkt	Edelstahl	Kupfer
7 x 7 cm	L673 2,99 €	L674 4,99 €	L675 6,99 €
9 x 9 cm	L676 3,99 €	L677 5,99 €	L678 9,99 €



**Pfostenträger** (ähnl. Abb.)

verzinkt, zum Aufschauben  
(ohne Schrauben)

Maße		
71 mm	L686	9,99 €
91 mm	L687	9,99 €
101 mm	L688	9,99 €
121 mm	L689	9,99 €

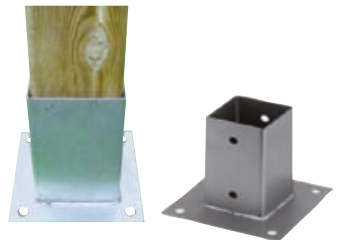

**Pfostenschuh**

verzinkt, zum Aufschauben  
(ohne Schrauben)

Maße		
71 mm	L694	9,99 €
91 mm	L695	9,99 €



**Ruck-Zuck-Beton**

schnellhärtender Beton zum Montieren und  
Fixieren von Zaunpfählen, Wäschespinnen etc.,  
25 kg ergeben ca. 13 Liter Fertigmischung, das  
Trockengemisch wird in Lagen von 10-15 cm  
eingebracht und mit Wasser begossen, schnell  
erhärtend, nicht für DIN-relevante Bauteile  
geeignet, 25 kg-Sack

Art.-Nr. L699 9,95 € 0,40 €/kg

**TIPP** | Wir empfehlen ab  
einer Zaunhöhe  
von 150 cm  
H-Pfostenträger  
zu verbauen

**Bodeneinschlaghülsen**

verzinkt

Maße		
für 7 x 7 Pfosten	L697	8,99 €
Länge: ca. 90 cm		
für 9 x 9 Pfosten	L698	9,99 €
Länge: ca. 90 cm		
für 7 x 7 Pfosten	L1205	6,99 €
Länge: ca. 75 cm		
für 9 x 9 Pfosten	L1206	9,99 €
Länge: ca. 75 cm		





**Zaun- und Sichtschutzsystem**

Das UNO Zaun- und Sichtschutzsystem aus hochwertigem Kunststoff bietet vielfältige Einsatzmöglichkeiten. Ob Terrasse, Gehweg, Auffahrten oder Grundstücke – die UNO-Serie bietet die perfekte Lösung für Sie.



**Sichtschutz weiß**



Nr.	Beschreibung	Maße (B x H)		
1	Basiselement	170 x 180 cm	L767	250,60 €
2	Basiselement	90 x 180 cm	L768	185,70 €
3	Basiselement	170 x 150 cm	L769	227,20 €
4	Basiselement	90 x 150 cm	L770	170,70 €
5	Abschlusselement links	90 x 180/90 cm	L775	207,50 €
6	Abschlusselement rechts	90 x 180/90 cm	L776	207,50 €
7	Torelement, einseitig mit Querstrebe zur Stabilisierung	90 x 180 cm	M783	282,70 €
8	Tor-Set kompl. verstellbare Ladenbänder mit Drückergarnitur u. Schloss	für 1-flügelige Türen	M784	302,30 €
9	Tor-Set mit Gartentorfaller, Edelstahl	für 1-flügelige Türen	M1531	193,80 €



**Zubehör & Pfosten weiß**

Nr.	Beschreibung		
1	Montage-Set komplett für ein Element	L785	28,70 €/Set
2	Halter-Set, komplett für ein Vorgarten-Zaunfeld	M786	18,90 €/Set
3	Pfostenkappe Pyramide	L787	3,90 €/St.
4	Montagekleber für Pfostenkappen	L788	11,20 €/200 ml



**Vorgartenzäune weiß**

Nr.	Beschreibung	Maße (B x H)		
1	Zaunfeld gerade	180 x 75 cm	M793	140,10 €
2	Zaunfeld Unterbogen	180 x 75/65 cm	M794	158,70 €
3	Zaunfeld Oberbogen	180 x 75/85 cm	M795	158,70 €



**TIPP** Weitere Sichtschutz- und Vorgartenzäune finden Sie in unserem Spezialkatalog UNO Zaunsystem. Sprechen Sie Ihren Fachberater an.



Beschreibung	Länge	weiß	
Kunststoffpfosten 10 x 10 cm (inkl. Stahlverstärkung)	90 cm	M789	57,80 €
	109 cm	L790	60,50 €
	169 cm	L791	80,40 €
	199 cm	L792	89,60 €







### UNO Kunststoff-Paneele

UNO FIX 180 x 170 cm, Komplett-Set bestehend aus: 11 Stück Kunststoffpaneele, 3 Stück U-Profile, Befestigungsmaterial



Nr.	Beschreibung	Maße (B x H)		
1	UNO Kunststoff-Paneele, weiß/Set	180 x 170 cm	L1212	149,99 €
2	UNO Kunststoff-Paneele, dekor/Set	180 x 170 cm	M1213	324,70 €
<b>Loses Material in Lagerlängen zur Selbst-Montage. Zzgl. U-Profil, für die Befestigung an Pfosten aus Kunststoff, Holz oder direkt ans Mauerwerk.</b>				
3	UNO Kunststoff-Paneele, weiß	20 x 153 x 5500 mm	L1380	28,10 €
4	UNO Kunststoff-Paneele, anthrazit	20 x 153 x 5500 mm	L1381	63,10 €
5	UNO Kunststoff U-Profil für 20er Paneele, weiß	35 x 20 x 5500 mm	L1382	20,50 €
6	UNO Kunststoff U-Profil für 20er Paneele, anthrazit	35 x 20 x 5500 mm	L1383	38,- €



### Kunststoff-Zaunserie „Exklusiv“



Setzen Sie Akzente und bringen Sie mehr Farbe in den Garten mit den hochwertigen Exklusiv Sichtschutz- und Zaunsystemen aus Kunststoff. Das umfangreiche Angebot an Formen und Farben gibt genügend Spielraum für eine individuelle Gestaltung Ihrer Zaun- oder Sichtschutzanlage. Durch die Verstärkung der Elemente mit einem Alukern und Eckschweißverbindern erhalten Sie ein hohes Maß an Stabilität und somit auch eine verbesserte Qualität.

Machen Sie mehr aus Ihrem Garten!

Mit UNO „Exklusiv“ lassen sich auch besonders ausgefallene Sonderwünsche umsetzen: Zum Beispiel mit Einsätzen aus Glas.

UNO Exklusiv Baselement, 1800 x 1800 mm, Bsp. Winchester (U121013)



UNO Exklusiv Rankleistenelement, 1800 x 1800 mm, Bsp. Anthrazit/Silbergrau (U121520)

Weitere Farben auf Anfrage möglich.



UNO Exklusiv Vorgartenzaun „Bremen“, Bsp. Monument Oak

**TIPP** Weitere Sichtschutz- und Vorgartenzäune finden Sie in unserem Spezialkatalog UNO Zaunsystem. Sprechen Sie Ihren Fachberater an.







**LOGLIFE RIVA**

LOGLIFE RIVA ist absolut blickdicht und überzeugt mit besonders starken Profilen und dem starken Rahmen.  
 Profile: 24,5 x 125,3 mm, Rahmen: 68 x 48 mm



\*Der Hersteller gewährt eine 10-jährige Garantie auf Farbechtheit gemäß ISO 105-A02 auf alle weißen Elemente.



Hochwertiges Zubehör: z. B. mehrteilige Edelstahl-Elementhalter, gebürstet oder UV-spezialbeschichtet, Seite 37.



Zaunelemente: Höhe 180 cm, in drei attraktiven Farben



**LOGLIFE RIVA**

Nr.	Maße (B x H) cm	nussbaum	polareiche	weiß
1	90 x 180/90	M1214 479,- €	M805 479,- €	M806 259,- €
2	180 x 180 cm	M1216 599,- €	M809 599,- €	M810 349,- €
3	90 x 180 cm	M1218 479,- €	M813 479,- €	M814 259,- €
4	90 x 180/90 cm mit Gitter	M1220 579,- €	M817 579,- €	M818 359,- €
5	180 x 180 cm mit Gitter	M1222 699,- €	M821 699,- €	M822 439,- €
6	90 x 180 cm mit Gitter	M1224 579,- €	M825 579,- €	M826 359,- €



Gitterelemente: Höhe 180 cm, Rankgitter

Nr.	Maße (B x H)	nussbaum	polareiche	weiß
7	60 x 180 cm	M1226 359,- €	M829 359,- €	M830 129,- €
8	40 x 180 cm			M831 119,- €
9	90 x 180 cm			M832 179,- €
10	90 x 180/90 cm			M833 179,- €

\*Farbgarantie: 10 Jahre auf alle Farben (foliert) gemäß DIN EN 1513 | Maße = Nennmaße.



**LOGLIFE CLEO**

LOGLIFE CLEO überzeugt durch gradliniges Design und hohe Stabilität. Alle Elemente inkl. Aufsatzleiste aus Kunststoff (Ausbauanleitung kostenlos vorab im Netz): [www.traumgarten.de](http://www.traumgarten.de)

Longlife CLEO, weiß

Nr.	Artikel	Maße (B x H)		
1	Vorgarten	180 x 85 cm	M1228	145,- €
2	Vorgarten	180 x 85/102 cm	M1229	155,- €
3	Tor inkl. Beschlagsatz	98 x 85 cm	M1230	449,- €
4	Doppeltor inkl. Beschlagsatz	302 x 85 cm	M1231	1.129,- €



Die Einzeltore sind mit einem Schlosskasten für den Einbau eines Profizylinders (Mindestlänge 70 mm) ausgestattet.

Torzubehör

Nr.	Artikel		
5	Drückergarnitur, weiß	M1233	89,90 €
6	Profil-Doppelzylinder 35/35	M1234	21,95 €

Artikel	Länge	weiß	
Torpfostenset für Einzeltor	255 cm	M1403	229,- €
Torpfostenset für Doppelsset	255 cm	M1404	229,- €



**LOGLIFE ROMO**

im klassischen Dichtzaun-Design und in zwei Höhen

Longlife ROMO gerade weiß

Longlife ROMO rund weiß

Nr.	Maße (B x H)		
1	90 x 180 cm	M835	199,- €
2	120 x 180 cm	M837	239,- €
3	180 x 180 cm	M839	239,- €

Nr.	Maße (B x H)		
4	90 x 180/90 cm	M840	239,- €
5	120 x 180/196 cm	M842	279,- €
6	180 x 180/196 cm	M844	299,- €



**LOGLIFE Zubehör**

LOGLIFE Pfosten mit verzinktem Metallkern für optimale Stabilität. Die richtige Pfostenlänge entnehmen Sie unserem Spezialprospekt oder der Aufbauanleitung (kostenlos vorab im Netz): [www.traumgarten.de](http://www.traumgarten.de)



**1 Pfostenträger**  
für LOGLIFE Zaunpfosten

**2 Verbundanker-Set**  
Acht Gewindestangen für zwei Pfostenträger zum Aufdübeln und Montagemörtel

Artikel	Länge		
Pfostenträger (z. Aufschauben)	50 cm	M857	23,95 €
Verbundanker-Set für 2 Pfostenträger		M859	39,95 €

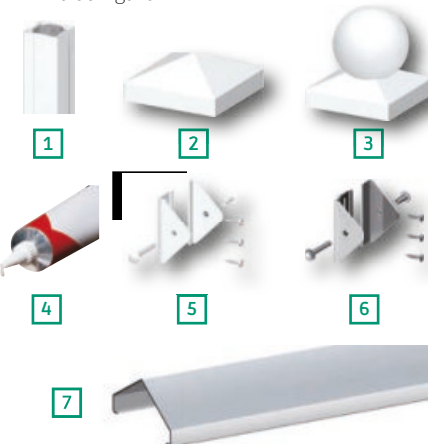

Pfosten

Nr.	Maße		
1	8 x 8 x 105 cm, weiß	M861	39,95 €
1	8 x 8 x 105 cm, nussbaum	M1235	82,90 €
1	8 x 8 x 105 cm, polareiche	M864	82,90 €
1	8 x 8 x 150 cm, weiß	M1236	52,90 €
1	8 x 8 x 150 cm, nussbaum	M1237	94,90 €
1	8 x 8 x 150 cm, polareiche	M1238	94,90 €
1	8 x 8 x 195 cm, weiß	M865	59,90 €
1	8 x 8 x 195 cm, nussbaum	M1239	109,- €
1	8 x 8 x 195 cm, polareiche	M868	109,- €
1	8 x 8 x 240 cm, weiß	M869	69,90 €
1	8 x 8 x 240 cm, nussbaum	M1240	119,- €
1	8 x 8 x 240 cm, polareiche	M872	119,- €

Zubehör

Nr.	Artikel	Maße		
2	Pyramide-Pfostenkappe, weiß	8 x 8 cm	M873	6,49 €
	Pyramide-Pfostenkappe, metalloptik	8 x 8 cm	M1241	9,49 €
3	Kugel-Pfostenkappe, weiß	8 x 8 cm	M876	18,95 €
4	Kleber	200 g Tube	M877	18,95 €
5	Elementhalter weiß		M878	9,99 €
6	Elementhalter Edelstahl		M880	9,99 €
	Cleo Elementhalter, Set weiß		M1532	28,95 €
	Cleo Elementhalter, Set edelst.		M1533	28,95 €
7	Aufsatzleiste	L 180 cm	M881	30,95 €
	Pfostenprofil	3x30x2200mm	M882	4,99 €





NEU

Fundamentstein auf Seite 63

**Blockhaus „St. Louis“**

Nordische Fichte, Satteldach, 28 mm Wandbohlen, unbehandelt, Doppeltür 151 x 175 cm, 2 Fenster, Verglasung mit Echtglas, Dachpappe und alle Beschläge

Sockelmaß: B 484 x T 360 cm      Firsthöhe: 247 cm  
 Bohlenmaß: B 504 x T 380 cm      Vordach: 12 cm  
 Wandhöhe: 194 cm

**Blockhaus**            **Art.-Nr. L1516**        **2.499,- €**  
**Fußboden**           **Art.-Nr. L1517**        **899,- €**



NEU

Fundamentstein auf Seite 63

**Blockhaus „Pittsburgh“**

Nordische Fichte, Satteldach, 28 mm Wandbohlen, unbehandelt, Doppeltür 151 x 175 cm, 2 Fenster, Verglasung mit Echtglas, Dachpappe und alle Beschläge

Sockelmaß: B 484 x T 276 cm      Firsthöhe: 247 cm  
 Bohlenmaß: B 504 x T 296 cm      Vordach: 12 cm  
 Wandhöhe: 194 cm

**Blockhaus**            **Art.-Nr. L1518**        **2.299,- €**  
**Fußboden**           **Art.-Nr. L1519**        **699,- €**



NEU

Fundamentstein auf Seite 63

**Blockhaus „New York“**

Nordische Fichte, Satteldach, 28 mm Wandbohlen, unbehandelt, Doppeltür 151 x 175 cm, Verglasung mit Echtglas, Dachpappe und alle Beschläge

Sockelmaß: B 230 x T 230 cm      Firsthöhe: 230 cm  
 Bohlenmaß: B 250 x T 250 cm      Vordach: 12 cm  
 Wandhöhe: 194 cm

**Blockhaus**            **Art.-Nr. L1520**        **1.399,- €**  
**Fußboden**           **Art.-Nr. L1521**        **299,- €**



NEU

Fundamentstein auf Seite 63

**Blockhaus „Detroit“**

Nordische Fichte, Flachdach, 28 mm Wandbohlen, unbehandelt, Doppeltür 140 x 180 cm, Verglasung mit Echtglas, SBS-Dachpappe und alle Beschläge

Bohlenmaß: B 296 x T 300 cm      Firsthöhe: 221 cm  
 Wandhöhe: 197 cm                      Vordach: 28 cm

**Blockhaus**            **Art.-Nr. L1522**        **1.999,00 €**  
**Fußboden**           **Art.-Nr. L1523**        **449,00 €**





**Gerätehaus „Oslo“**

Bausatz in kdi grün mit fertig montierten Wandelementen in Stülpchalung (überlappende Lamellen 9x110 mm), Pfosten aus formstabilerem Kreuzholz 7x7 cm, Doppeltüren werden rückseitig durch einen feuerverzinkten Stahlrahmen stabilisiert, inkl. Dacheindeckung aus transparenten PVC-Dachplatten und Beschlägen (ohne Bodenanker). Abm.: 254 x 206 x 225 cm.

**Art.-Nr. L1384 549,- €**

Info: Bedarf H-Bodenanker: 4 Stück

**Gerätehaus „Stockholm“**

Bausatz in kdi grün mit fertig montierten Wandelementen in Stülpchalung (überlappende Lamellen 9x110 mm), Pfosten aus formstabilerem Kreuzholz 7x7 cm, Doppeltüren werden rückseitig durch einen feuerverzinkten Stahlrahmen stabilisiert, inkl. Dacheindeckung aus transparenten PVC-Dachplatten und Beschlägen (ohne Bodenanker). Abm.: 408 x 254 x 225 cm.

**Art.-Nr. L1385 845,- €**

Info: Bedarf H-Bodenanker: 6 Stück

**Uniport Unterstand**

Kiefer, kdi grün, 7x7 cm Pfosten gehobelt, PVC Dachplatten, transparent, ohne Bodenanker, 180 cm breite Zaunfelder einsetzbar (nicht im Lieferumfang), Bausatz. Abm.: 203 x 199 x 230 cm (BxTxH).

**Art.-Nr. L1477 179,- €**

Info: Bedarf H-Bodenanker: 4 Stück



**Einzelcarport, KDI grau**

Selbstbausatz inkl. transparenten PVC-Dachplatten, Pfosten 9 x 9 cm (aus formstabilerem Kreuzholz, ohne Bodenanker), Statik bis 85 kg/m<sup>2</sup>. Außenabmessungen: B 303 x T 505 cm, Durchfahrtsbreite: 250 cm, Einfahrtshöhe: 210 cm.

**Art.-Nr. L1242 449,- €**

Info: Bedarf H-Bodenanker: 6 Stück



**Doppelcarport, KDI grau**

Selbstbausatz inkl. transparenten PVC-Dachplatten, Pfosten 12 x 12 cm (aus formstabilerem Kreuzholz, ohne Bodenanker / ohne Zäune), Statik bis 85 kg/m<sup>2</sup>. Außenabmessungen: B 603 x T 505 cm, Durchfahrtsbreite: 550 cm, Einfahrtshöhe: 210 cm.

**Art.-Nr. L1243 1.290,- €**

Info: Bedarf H-Bodenanker: 6 Stück



**Einzelcarport, KDI grün**

Selbstbausatz inkl. transparenten PVC-Dachplatten, Pfosten 9 x 9 cm (aus formstabilerem Kreuzholz), inkl. Befestigungsmaterial (ohne Bodenanker), Statik bis 85 kg/m<sup>2</sup>. Außenabmessungen: B 303 x T 505 cm, Durchfahrtsbreite: 250 cm, Einfahrtshöhe: 210 cm.

**Art.-Nr. L895 399,- €**

Info: Bedarf H-Bodenanker: 6 Stück



**Doppelcarport, KDI grün**

Selbstbausatz inkl. transparenten PVC-Dachplatten, Pfosten 12 x 12 cm (aus formstabilerem Kreuzholz), inkl. Befestigungsmaterial (ohne Bodenanker), Statik bis 85 kg/m<sup>2</sup>. Außenabmessungen: B 603 x T 505 cm, Durchfahrtsbreite: 550 cm, Einfahrtshöhe: 210 cm.

**Art.-Nr. L896 1.190,- €**

Info: Bedarf H-Bodenanker: 6 Stück



# CARPORTS · ÜBERDACHUNGEN GERÄTEKAMMERN · UNTERSTÄNDE · VORDÄCHER



Auf Wunsch ganz individuell auf Ihre Maße geplant, gefertigt, farbig behandelt und montiert.



Auf Wunsch gleich mit Montage und Farbe!

2-farbiges Leimholz-Carport mit seitlicher Kammer aus senkrechter Wechselfalz-Verkleidung.



Satteldach-Einzelcarport aus Kiefer KDI in grauer Countrygrundierung mit Ortgangspfannen und Stahl-Halbrundrinne.



Moderne Kubus-Freisitzüberdachung mit Rhombus-Profilverkleidung als Draufschlag für Wand- und Blendenverkleidung in weiß selectbehandelt.



Premium Leimholzcarport in lichtgrau selectbehandelt mit Rhombus-Kammer, Brillant-Sattelbalken, lasierten Dachsteinen und optionalen Walmglocken auf der Pfannenattika.



Kiefer KDI Doppelcarport mit großer Wechselfalz-Kammer, wenig Pfosten im Stellplatz, umlaufend aufgedoppelter Holzblende und Alu-Dachkante.



Kiefer KDI Landhauscarport mit Kammer, Seitenwänden und umlaufender Schindelwalm - Blende mit Alukante.

## HERSTELLER-DIREKTBERATUNG

Rufen Sie uns an oder senden Sie uns Ihre Anfrage mit Fotos und Skizze.

☎ 04121 - 48 22 22  
mail@hamann-holz.de



Traumhafte Rhombus Gerätekammer mit umlaufender Echtschiefer-Fassadenblende, Echtglas-Oberlichtern und seitlichen Rhombuselementen.





Doppeltüre, Bodenrahmen, Bodenplatte, Seitendach als Zubehör

Das optionale Seitendach verwandelt Ihr Neo in eine gemütliche Gartenlaube.



erhältlich in verschiedenen Farbkombinationen

## Gerätehaus Neo

Das Beste aus jahrzehntelanger Erfahrung – das Biohort Top-Produkt, Glatte Wandoberflächen, Holzdecke aus Dreischichtplatten mit Dachfolie aus 1,5 mm EPDM, Lichtelement in der Standardtür, komfortable Öffnung mittels Gasdruckfeder, 3-fach-Verriegelung mit Edelstahl-Drückergarnitur und Normzylinder, feuerverzinktes polyamid-einbrennlackiertes Stahlblech, lieferbar in den Farben silber-metallic, quarzgrau-metallic, dunkelgrau-metallic und 6 weiteren Farbkombinationen. Erhältlich in 16 Größen, z. B. Gr. 2B (B 236 x T 236 x H 222 cm inkl. Dachvorsprung)

mit Einzeltür **2.999,00 €**  
mit Doppeltür **3.249,00 €**



mit Bodenrahmen, Bodenplatte und Doppeltür als Zubehör



Doppeltüre, Alu-Bodenrahmen und Alu-Bodenplatte als Zubehör



Alu-Bodenrahmen und Alu-Bodenplatte als Zubehör

## Gerätehaus HighLine®

erfüllt höchste Ansprüche, komfortable Öffnung mittels Gasdruckfeder, 3-fach-Verriegelung mit Edelstahl-Drückergarnitur und Normzylinder, umlaufendes Acrylglas-Lichtband, umfangreiche Grundausstattung inklusive, Lieferbar in den Farben silber-metallic, quarzgrau-metallic und dunkelgrau-metallic.

Erhältlich in 6 Größen, z. B. Gr. H2 (B 275 x T 195 x H 222 cm inkl. Dachvorsprung)

mit Einzeltür **2.249,00 €**  
mit Doppeltür **2.499,00 €**



auch mit Seitendach erhältlich

## Gerätehaus AvantGarde®

Modernes Design, komfortable Öffnung mittels Gasdruckfeder, 3-fach-Verriegelung mit Edelstahl-Drückergarnitur und Normzylinder, Acrylglas-oberlichte mit Dachvorsprung, feuerverzinktes, polyamid-einbrennlackiertes Stahlblech, inkl. umfangreicher Grundausstattung, Lieferbar in den Farben silber-metallic, quarzgrau-metallic und dunkelgrau-metallic. Erhältlich in 8 Größen. z.B. Gr. A5 (B 260 x T 220 x H 218 cm, inkl. Dachvorsprung)

mit Einzeltür **1.849,00 €**  
mit Doppeltür **2.099,00 €**



ideal als Motorradgarage

## Gerätehaus Europa

Feuerverzinktes, polyamid-einbrennlackiertes Stahlblech, Verriegelung mit Drehgriff-Zylinderschloss, inkl. umfangreicher Grundausstattung, Lieferbar in den Farben silber-metallic, quarzgrau-metallic, dunkelgrün und dunkelgrau-metallic.

Erhältlich in 9 Größen.

z.B. Gr. 3 (B 244 x T 156 x H 203 cm, inkl. Dachvorsprung)

**1.099,-**

Gr. 4 (B 244 x T 228 x H 203 cm, inkl. Dachvorsprung)

**1.459,-**

auch mit Seitendach erhältlich







SMARTLINE, schneller und unkomplizierter Aufbau durch Bausatz-Lösung, vorkonfektionierte Rastermaße, Dacheindeckungen: Polycarbonat 16 mm oder 8 mm Glaseindeckung (VSG) im Pfosten integrierter Wasserablauf.

- Wartungsfrei
- Individuelle Gestaltungsmöglichkeiten
- Überdachungen für unterschiedliche Anforderungen

ab 1.759,- €/Stk.

## Terrassenüberdachungen aus Aluminium

Wir planen mit Ihnen Ihre Terrassenüberdachung!



Montagevideos auf unserem YouTube-Kanal



CUBUSLINE, Pfostenabstand bis zu 7 m, sehr hohe Dachlast durch verstärkte Profile, einzigartiges Flachdach-Design, Wasserablauf unsichtbar im Pfosten integriert, verschiedene Dachüberstände möglich

ab 10.109,- €/Stk.



PRIMELINE, variable Dachneigung 5-15°, optionale Rinnenblende (rund, klassik), Wasserablauf unsichtbar im Pfosten integriert, Sondermaße möglich, Dacheindeckungen: Polycarbonat 16 mm oder 8 mm Glaseindeckung (VSG), Rinne und Wandanschluss aus einem Stück (bis 7,95 m Breite)

ab 2.339,- €/Stk.



SUPREMLINE, Stabile Rinnenausführung: Pfostenabstand bis zu 6 m, variable Dachneigung 5-15°, Wasserablauf unsichtbar im Pfosten integriert, Dacheindeckungen: Polycarbonat 16 mm oder 8 mm Glaseindeckung (VSG), Rinne und Wandanschluss aus einem Stück (bis 7 m Breite)

ab 3.409,- €/Stk.



SUROLINE, manuelle Schiebefunktion für separate Glasbereiche, Unterstützung der Belüftung und Vermeidung von Stauwärme durch variables Öffnen von Glasbereichen, belastbare Konstruktion - 6000(B) x 5000(T) mm nur zwei Pfosten

ab 5.869,- €/Stk.





besonders stabil, leichte Montage,  
optimale Verglasungstechnik ohne Klammern oder Kunststoffleisten



**Gewächshaus „Novum IV“**

10 mm ISO-Hohlkammerplatten im Dach, mit 10 mm ISO-Hohlkammerplatten oder 4 mm Einscheibensicherheitsglas (ESG) im Giebel und den Seiten erhältlich, mit zwei Dachfenstern inkl. autom. Fensterheber, geteilte Drehtür inkl. abschl. Drücker (Türanschlag rechts), beidseitige Regenrinne mit Fallrohren (Dekoration und Regale nicht im Lieferumfang, Lieferzeit). Außenmaße: B 273 x T 408 cm, Firsthöhe: 254 cm, Seitenwandhöhe: 172 cm

Variante 1: 10 mm ISO-Hohlkammerplatten (komplett)  
pressblank tannengrün  
**Art.-Nr. M1407 3.749,- € Art.-Nr. M1408 4.549,- €**

Variante 2: 4 mm ESG (Seite + Giebel) / 10 mm ISO-Hohlkammerplatten (Dach)  
pressblank tannengrün  
**Art.-Nr. M1409 4.399,- € Art.-Nr. M1410 5.199,- €**

**Alu-Fundament für „Novum IV“**

**Art.-Nr. M1411 439,- €**

**Gewächshaus „Rose III“**

mit einem Dachfenster inkl. autom. Fensterheber, ein Rückwandfenster, geteilte Drehtür inkl. abschl. Drücker (Türanschlag rechts) und ISO-Hohlkammerstegplatten; 10 mm, inkl. beidseitiger Regenrinne mit Fallrohren (Dekoration und Regale nicht im Lieferumfang, Lieferzeit). Außenmaße: B 233 x T 323 cm, Firsthöhe: 215 cm, Seitenwandhöhe: 149 cm

pressblank anthrazit  
**Art.-Nr. M909 2.249,- € Art.-Nr. M910 2.649,- €**

**Alu-Fundament für „Rose III“**

**Art.-Nr. M911 319,- €**

**Hängebord für „Rose III“**  
26 cm tief

**Art.-Nr. M912 179,- €**

**Tischgestell für „Rose III“**  
63,5 cm tief

**Art.-Nr. M913 249,- €**



**Gewächshaus „Rhodo III“**

Aluminium-Profilsystem in pressblank, mit einem Dachfenster. Handaufsteller, Verglasung mit 6 mm ISO-Hohlkammerplatten, breite/leichtgängige Schiebetür (ca. 0,71 m x ca. 1,77 m) Türanschlag rechts (Lieferzeit)

Außenmaße: ca. B 227 x T 227 cm, Firsthöhe: ca. 204 cm

**Art.-Nr. M918 1.399,- €**

**Alu-Fundament für „Rhodo III“**

**Art.-Nr. M919 279,- €**



**Gewächshaus „Callas IV“**

Aluminium-Profilsystem in pressblank, mit einem Dachfenster inkl. autom. Fensterheber, Verglasung mit 6 mm ISO-Hohlkammerplatten, breite, geteilte Drehtür (abschließbar | 0,71 x 1,83 m), Türanschlag rechts (Lieferzeit)

Außenmaße: ca. B 227 x T 300 cm, Firsthöhe: ca. 214 cm

**Art.-Nr. M1534 1.899,- €**

**Alu-Fundament für „Callas IV“**

**Art.-Nr. M1535 299,- €**



**TIPP** Weitere Artikel finden Sie in unserem Zusatzkatalog.





**Halbpalisaden-Hochbeet „Finja XL“** kdi braun  
Seitenwände aus Halbrundriegeln ø 7 cm, fertige Wandelemente, Pflanzvlies bereits befestigt. L 187 x B 87 x H 77 cm. Volumen Inhalt: ca. 1250 Liter.

Art.-Nr. L1387 179,- €

**Halbpalisaden-Hochbeet „Finja XXL“** kdi braun  
Seitenwände aus Halbrundriegeln ø 7 cm, fertige Wandelemente, Pflanzvlies bereits befestigt. L 247 x B 87 x H 77 cm. Volumen Inhalt: ca. 1650 Liter.

Art.-Nr. L1524 229,- €



**Hochbeet „Emma XL“**  
Lärchenatur, inkl. Pflanzvlies, breiter umlaufender Randabschluss, alle Verbindungen aus Edelstahl, Bausatz. B 206 x L 103 x H 86 cm. Volumen Inhalt ca. 1800 Liter.

Art.-Nr. L1525 299,- €



**Hochbeet „Alma“** kdi braun  
aus Dielen 20 x 120 mm, glatt gehobelt u. gefast, fertige Wandelemente, Pflanzvlies bereits befestigt. L 305 x B 103 x H 86 cm. Volumen Inhalt: ca. 2700 Liter.

Art.-Nr. L1386 289,- €



**Hochbeet grau / weiß**  
aus Douglasie, mit Pflanzvlies, Montageschrauben aus Edelstahl, B 106 x H 65 x T 60 cm. Volumen Inhalt: ca. 310 Liter.

Art.-Nr. L920 199,- €



**1 Hochbeet aus Lärche**  
ohne Boden, besteht aus 4 fertigen Elementen mit Pflanzvlies, dadurch schneller Aufbau möglich. Blendleisten in den Ecken verdecken die Schnittkanten. Maße: B 125 x T 85 x H 80 cm

Art.-Nr. L925 219,- €

**2 Frühbeetaufsatz**  
aus Lärche, auch separat verwendbar, Maße: B 119 x T 80 x H 21/30 cm

Art.-Nr. L926 129,- €



**Hochbeet aus Lärche**  
ohne Einsätze, besteht aus 4 fertig montierten Elementen, Beine 4 x 7 cm genietet, Seitenelemente aus Rahmen, 4 x 7 cm und 20 x 120 mm, Füllungsbrettern mit Nut- und Feder.

**3**  
B 100 x T 69 x H 80 cm

Art.-Nr. L927 179,- €



**4**  
B 100 x T 37 x H 80 cm

Art.-Nr. L928 139,- €

**TIPP** Passt zu den Artikeln L927 und L928.

**Pflanzkasteneinsatz**  
aus Kunststoff 32 x 32 x 26 cm, anthrazit, aus UV-beständigem Kunststoff. Frostsicher. Volumen pro Einsatz ca. 15 Liter.

Art.-Nr. L924 7,99 €







**Gartenbank „Bank Sun 130“**  
Basic-Teak, brushed, B 130 x H 53 x T 83 cm  
Art.-Nr. L1388 299,- €



**Gartenbank aus Haselnuss**  
B 110 x T 43 x H 49 cm  
Art.-Nr. L595 119,- €



**Recycling-Bank mit Lehne**  
Bankbohlen mit innenliegenden Armierungseisen 150 cm breit, braun, Sitzhöhe 45 cm  
Art.-Nr. L931 359,- €

MADE IN GERMANY



hanit®



**Bank „Oxford 150“**  
Basic-Teak  
ca. 150 x 57 x 94 cm  
Art.-Nr. L930 279,- €

**Bank „Oxford 120“**  
Basic-Teak  
ca. 120 x 57 x 94 cm  
Art.-Nr. L1247 269,- €



**Sitzgruppe „Toskana“**  
kesseldruckimprägniert grün  
Bausatz bestehend aus:  
1 Tisch: ca. B 130 x T 74 x H 73 cm  
1 Bank: ca. B 150 x T 64 x H 84 cm  
2 Stühle: ca. B 50 x T 64 x H 84 cm  
Art.-Nr. L932 129,- € Art.-Nr. L933 449,- €



**Picknicktisch für Erwachsene**  
kesseldruckimprägniert grün ca. B 180 x T 170 x H 75 cm,  
Sitzbänke: ca. 25 x 180 cm, Tisch: ca. 66 x 180 cm  
Art.-Nr. L934 189,- €



**Kinderpicknicktisch**  
kesseldruckimprägniert grün, standsicher durch Schrägstellung der Tischbeine, ca. B 90 x T 90 x H 50 cm  
Art.-Nr. L935 39,99 €







# HOLEN SIE SICH IHREN URLAUB NACH HAUSE!



## Strandkorb „Raja“

Korpus beidseitig geflochten (von innen + außen) inkl. dazwischenliegender Schutzfolie, Teakholz gebürstet und gewachst, 6 mm PE-Markengeflecht, Dessin 7, B 140 x T 95 x H 160 cm.

Art.-Nr. M1250 2.999,- €



## Strandkorb „Borneo“

Korpus beidseitig geflochten (von innen + außen) inkl. dazwischenliegender Schutzfolie, Mahagoni Vollholz, weiß-grau lasiert, 6 mm PE-Markengeflecht, Dessin 1, B 140 x T 95 x H 160 cm.

Art.-Nr. M1249 2.849,- €



## Schutzhaube „Classic“

Polyester-Gewebe grau

Gr. L 128 x 95 x 165/140 cm **Art.-Nr. L939 89,99 €**

Gr. XL 135 x 95 x 165/140 cm **Art.-Nr. L940 89,99 €**

Gr. XXL 152 x 95 x 165/140 cm **Art.-Nr. L1528 89,99 €**

### Die Exklusivmodelle Raja und Borneo werden komplett aufgebaut zu Ihnen geliefert

Besondere Highlights: Das Bullauge im Oberkorb, aus wetterbeständigem Aluminium sowie das aufwendig geflochtene Sonnenmuster und die Ornament-Schnitzerei im Seitenteil des Unterkorbs.

Die Kissenausstattung und Markise sind komplett zu entnehmen und laut Anleitung waschbar.

Der Oberkorb lässt sich dank seines großen Neigungswinkels mehrfach verstellen. Das Handling ist mittels der eingebauten Rückholfeder ganz einfach.

Nachhaltigkeit ist uns wichtig, darum ist unsere Geflecht-Material komplett recyclebar.

Alle Strandkörbe werden in Handarbeit gefertigt und sind hochwertig verarbeitet.

## Strandkorb-Dessins

Wählen Sie selbst das Dessin für Ihren Strandkorb „Borneo“ oder „Raja“.



Dessin 1



Dessin 2



Dessin 3



Dessin 4



Dessin 5

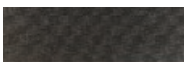

Dessin 6



Dessin 7



Dessin 8



Dessin 9



### Champagnerkühler für Strandkörbe

inkl. Halterung

**Art.-Nr. L1389 79,99 €**

### Becher-/Flaschenhalter für Strandkörbe

inkl. Halterung

**Art.-Nr. L1390 39,99 €**



### Doppel-Laufrollen

4-er Set, mit zwei feststellbaren Laufrollen

**Art.-Nr. L942 89,99 €**





HOLEN SIE SICH IHREN URLAUB NACH HAUSE!



**Strandkorb „Krummhörn“**

mit Holz-Bullaugen, Festpolsterung inkl. zwei Knuffelkissen, Geflechtbreite 14 mm, Hartholz grey glazed, mit zwei Klappstischen. B 120 x H 160 x T 80 cm

Art.-Nr. L1391 699,- €



**Strandkorb „Greetsiel“**

mit Holz-Bullaugen, Kissenausstattung inkl. zwei Knuffelkissen, Geflechtbreite 7 mm, Pinienholz light brown glazed, mit zwei Klappstischen. B 140 x H 160 x T 80 cm

Art.-Nr. L1392 1.299,- €



**Strandkorb „Borkum“**

mit Aluminium-Bullaugen, Kissenausstattung inkl. zwei Knuffelkissen, Geflechtbreite 7mm, Pinienholz ice flower brushed, mit zwei Cocktailtischen. B 135 x H 165 x T 92 cm

Art.-Nr. L1393 1.999,- €



**Mahagoni Bank grey glazed**

B 130 x H 53 x T 83 cm

Art.-Nr. L1394 349,- €



**Hollywoodschaukel „Mewa“**

kesseldruckimprägniert grün, inkl. Montagematerial Pfosten: 9 x 9 cm, Balken: 4,5 x 15 cm Außenmaße: ca. B 235 x T 232 x H 215 cm.

Art.-Nr. L946 599,- €



**Stuhl-und-Tisch Kombination**

kdi grün, Gesamtbreite: 1874 mm, Breite des Tisches: 284 mm, Gesamthöhe: 1100 mm, Tiefe des Stuhls: 944 mm, mit Edelstahlschrauben, wird als Bausatz geliefert.

Art.-Nr. L1261 299,- €





**Gartenteichbrücke**  
kesseldruckimprägniert grün,  
Deckbretter 28 x 145mm fein  
geriffelt inkl. 1 Handlauf und  
Montagematerial.

L 240 x B 80 cm

**Art.-Nr. L954 349,- €**

Handlauf extra, L 240 cm

**Art.-Nr. L955 89,99 €**



**Mähroboter-Garage „Natur“**

Dach mit Gefälle aus wetterfester Siebdruckplatte. Gestalten Sie selbst.  
Maße: L 101 x B 90 x H 59 cm.

**Art.-Nr. L1262 199,- €**



**Mähroboter-Randplatte**  
Maße: L 15 x B 24 x H 4,2 cm.

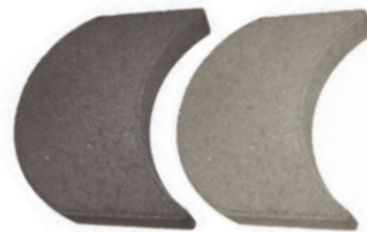

anthrazit

**Art.-Nr. L1263 1,69 €**

grau

**Art.-Nr. L1264 1,59 €**



**Mülltonnen-Dreifachbox**

für 3 Tonnen à 120 bzw. 240 Liter, kesseldruckimprägniert grün, mit  
lackierter Metallleiste zur Stabilisierung der Türelemente, inkl. Rückwand  
und Montagematerial, B 225 x H 120 x T 90 cm.

**Art.-Nr. L999 399,- €**



**Mülltonnen-Doppelbox**

für 2 Tonnen à 120 bzw. 240 Liter, kesseldruckimprägniert grün, mit  
lackierter Metallleiste zur Stabilisierung der Türelemente, inkl. Rückwand  
und Montagematerial, B 150 x H 120 x T 90 cm.

**Art.-Nr. L997 249,- €**



# BLUMENKÄSTEN AUS KESSELDROCKIMPRÄGNIERTEM NADELHOLZ

## Pflanzkasten-System zum Kombinieren

Jeder der beiden Pflanzkästen [1] und [2] kann mit den Rankgittern [3] bis [5] kombiniert werden. Es entsteht eine perfekte Harmonie und individuelles Aussehen.



### 1 Pflanzkasten-Stecksystem

Maße ca.: B 80 x T 45 x H 32 cm, Inhalt: ca. 58 Liter, Selbstbausatz, mit Beschlägen, Brettstärke 20 mm, Boden fertig montiert, ohne Pflanzfolie.

Art.-Nr. L966 31,99 €

### 2 Pflanzkasten

Maße ca. B 80 x T 40 x H 35 cm, Inhalt: ca. 63 Liter, fertig montiert, aus Elementen 45 x 45 mm gehobelt und gefast, ausgelegt mit Pflanzfolie.

Art.-Nr. L967 62,99 €

### Rankgitter

Maße ca. B 80 x H 135 cm, fertig montiert, Rahmen: 45 x 45 mm, Leisten: 12 x 30 mm, gehobelt.

3 diagonal, gerade

Art.-Nr. L968 25,99 €

4 diagonal, mit Bogen

Art.-Nr. L969 31,99 €

5 elegant, gerade

Art.-Nr. L970 25,99 €

Kombinieren Sie selbst!



### Wandpflanzkasten

B/T/H: 95 x 43 x 38 cm

Art.-Nr. L973 89,99 €

### Cora 4-Eck

B/T/H: 120 x 40 x 31 cm

Art.-Nr. L981 79,99 €

### Cora 4-Eck

B/T/H: 120 x 60 x 38 cm

Art.-Nr. L983 109,- €

### Bogengitter Cora

B/H: 128 x 102/120 cm

Art.-Nr. L985 54,99 €

### Rechteckgitter Cora

B/H: 128 x 102 cm

Art.-Nr. L986 47,99 €

### Pflanzkasten-Einsatz

Art.-Nr. L974 29,99 €

### Pflanzkasten-Einsatz

Art.-Nr. L982 29,99 €

### Pflanzkasten-Einsatz

Art.-Nr. L984 35,99 €



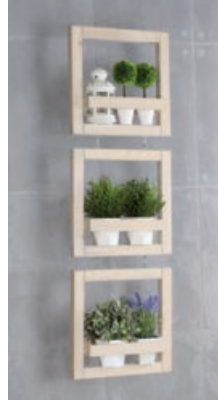

**Deko-Hängeregale**  
Größe: 19 x 39 x 75 cm

anthrazit  
Art.-Nr. L990 29,99 €

grey-wash  
Art.-Nr. L991 29,99 €

**Deko-Hängeregale mit Rahmen**  
Größe: 15 x 39 x 120/170 cm

anthrazit  
Art.-Nr. L992 39,99 €

grey-wash  
Art.-Nr. L993 39,99 €

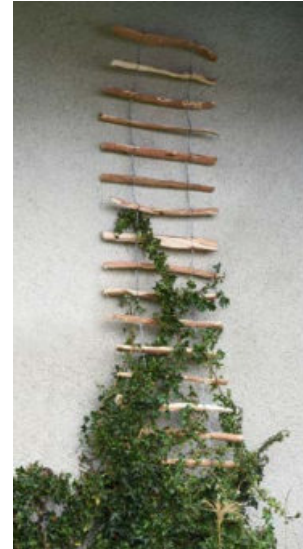

**Rankhilfe**  
aus unregelmäßig gespaltenen Hasel,  
50 x 200 cm,  
Lattenabstand  
7-8 cm

Art.-Nr. L1395  
29,99 €

## KESSELDRUCKIMPRÄGNIERTES NADELHOLZ



**Blumenkasten** viereckig  
Maße ca.: B 40 x T 40 x H 30 cm, Wandprofile  
aus 14 mm starken Profilhölzern, ausgelegt  
mit Pflanzfolie.

Art.-Nr. L963 25,99 €

## NATURBELASSENES LÄRCHENHOLZ



**Blumenkasten** viereckig  
Maße ca.: B 51 x T 51 x H 51 cm, fertig und  
ausgelegt mit Pflanzfolie.

Art.-Nr. L958 76,99 €



**Pflanzkasten** sechseckig  
Maße ca.: Ø 60 cm, 35 cm hoch, Wandprofile  
25 x 70 mm, fertig montiert und mit Pflanzfolie  
ausgelegt.

Art.-Nr. L959 64,99 €



**Blumenkasten** achteckig  
Maße ca.: B 52 x T 38 x H 33 cm, Wandprofile  
25 x 145 mm gehobelt, fertig und ausgelegt  
mit Pflanzfolie.

Art.-Nr. L957 32,99 €

**TIPP** Weil Lärchenholz sehr witterungsbeständig ist, eignet es sich besonders gut für den Garten. Bei Regenfall weicht es nicht auf und es ist außerdem äußerst resistent gegen Chemikalien, was das Reinigen wesentlich erleichtert.



## FÜR EINE RUHE-OASE IM HANDUMDREHEN



### Pflanzturm Lärche

3 Ebenen für 3 Pflanzkasteneinsätze. Passende Pflanzkasteneinsätze aus Kunststoff als Zubehör erhältlich (Art.-Nr L924). Selbstbausatz inkl. Montageanleitung. Maße: ca. L 70 x B 70 x H 180 cm.

**Art.-Nr. L988**  
99,- €



Abbildung zeigt „Cleo 3er“

### „Cleo“ Pflanzkasten Lärche

Lärche natur, stabile Auflageleisten für die Pflanzkasteneinsätze, Abdeckprofil gehobelt-Rundkante, Schrauben u. Klammern aus Edelstahl. Passende Pflanzkasteneinsätze aus Kunststoff als Zubehör erhältlich (Art.-Nr L924).

Abb.	Maße (L x B x H)		
1	38 x 38 x 30 cm	L1512	33,99 €
2	69 x 38 x 30 cm	L1513	49,99 €
3	101 x 38 x 30 cm	L1514	64,99 €
4	134 x 38 x 30 cm	L1515	79,99 €



### NARO Pflanzkasten System

Lärche natur. Fertig zusammengebaut – stapelbar – miteinander kombinierbar! Besonders stabile Ausführung – Wände 20 x 120 mm. Die notwendigen und passenden Pflanzkasteneinsätze aus Kunststoff sind als Zubehör erhältlich (Art.-Nr L924).

Abb.	Maße (L x B x H)		
1	38 x 38 x 39 cm	L1265	54,99 €
2	69 x 38 x 39 cm	L1266	79,99 €
3	101 x 38 x 39 cm	L1267	99,- €
4	134 x 38 x 39 cm	L1268	119,- €
5	166 x 38 x 39 cm	L1269	139,- €

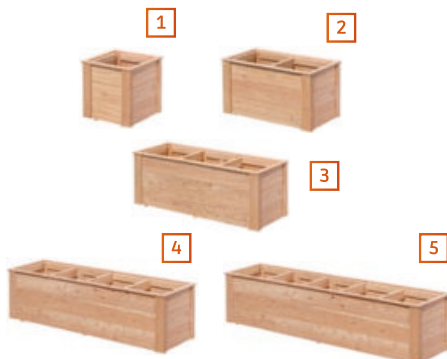

### Pflanztreppe Lärche

2-stufig für 6 Pflanzkasteneinsätze. Passende Pflanzkasteneinsätze aus Kunststoff als Zubehör erhältlich (Art.-Nr. L924). Halteleisten mit Edelstahlschrauben verschraubt. Selbstbausatz im Stecksystem inkl. Montageanleitung. Maße: L 110 x B 80 x H 45 cm

**Art.-Nr. L989**      77,99 €

### Pflanzkasteneinsatz aus Kunststoff

32 x 32 x 26 cm, anthrazit, aus UV-beständigem Kunststoff. Frostsicher. Volumen pro Einsatz ca. 15 Liter

**Art.-Nr. L924**      7,99 €





### Kaminholzunterstand KAMO L, Lärche natur

einfacher Selbstbausatz durch vorgefertigte Elemente (alle Holzlemente sind glatt gehobelt, gefast und bereits vormontiert), inkl. Montagematerial und Dachpappe. Inhalt für bis ca. 2,3 m<sup>3</sup> Kaminholz, Abm. ca. B 200 x T 75 x H 200 cm.

Art.-Nr. L1270 299,- €



### Kaminholzunterstand KAMO L – BIG-Version, Lärche natur

zwei KAMO L Kaminholzregale L1270 können Rücken an Rücken zusammengebaut werden und verschmelzen zu einer großvolumigen Einheit für ca. 4,6 m<sup>3</sup> Kaminholz. Die passenden Verbindungshölzer und Schrauben liegen den Bausätzen bereits kostenlos bei. Gesamt-Abm. ca. B 200 x T 150 x H 200 cm.

2 x Art.-Nr. L1270 598,- €



### Kaminholzunterstand FLAMMO L, KDI grau

einfacher Selbstbausatz durch vorgefertigte Elemente (alle Holzlemente sind glatt gehobelt, gefast und bereits vormontiert), inkl. Montagematerial und Dachpappe. Inhalt für bis ca. 2,3 m<sup>3</sup> Kaminholz, Abm. ca. B 208 x T 75 x H 200 cm.

Art.-Nr. L994 219,- €



### Kaminholzunterstand FLAMMO L – BIG-Version, KDI grau

zwei FLAMMO L Kaminholzregale L994 können Rücken an Rücken zusammengebaut werden und verschmelzen zu einer großvolumigen Einheit für ca. 4,6 m<sup>3</sup> Kaminholz. Die passenden Verbindungshölzer und Schrauben liegen den Bausätzen bereits kostenlos bei. Gesamt-Abm. ca. B 208 x T 150 x H 200 cm.

2 x Art.-Nr. L994 438,- €



### Kaminholzunterstand FLAMMO L mit Rückwand, KDI grau

einfacher Selbstbausatz durch vorgefertigte Elemente (alle Holzlemente sind glatt gehobelt, gefast und bereits vormontiert), inkl. Holzrückwand, Montagematerial und Dachpappe. Für bis ca. 2,0 m<sup>3</sup> Kaminholz, Abm. ca. B 208 x T 75 x H 200 cm.

Art.-Nr. L995 259,- €



### Kaminholzunterstand, geschlossen

kdi grün, vormontierte Elemente, Dach inkl. Dachpappe, inkl. Montagematerial, für ca. 1,8 m<sup>3</sup> Kaminholz, B 188 x T 69 x H 183 cm.

Art.-Nr. L998 99,99 €



Multispielanlage XXL erweitert mit Rutschenpodest und Rutsche



**Multispielanlage XXL**

Kesseldruckimprägniert grün, aus Kantholz 90 x 90 mm, Bausatz: mit Aufstiegsleiter, Reckstange, Kletterwand, bunten Klettersteinen, Klettertau, Kletternetz, Strickleiter.  
B 240 x H 210 x T 200 cm.

Multispielanlage XXL	<b>Art.-Nr. L1000</b>	<b>499,- €</b>
Rutschenpodest	<b>Art.-Nr. L1271</b>	<b>149,- €</b>
Rutsche, blau, 235 cm	<b>Art.-Nr. L1272</b>	<b>119,- €</b>

**NEU**

**Schaukelanbau**

kdi grün, Bausatz, Kreuzholz 90 x 90 mm, komplett mit Beschlag. Mit 4 Schaukelschellen und 2 Schaukelbrettern, ohne Bodenverankerung, 240 x 210 x 210 cm.

**Art.-Nr. L1478 199,- €**



Sicher spielen: Stabile Lärchenpfosten, Kopfseiten abgeschrägt, mit Nut zur Aufnahme der Reckstangen-Halterung.



**WINNETOO – Spielreck aus Lärche**

Reckstangen: verzinkter Stahl, lackiert, inkl. Schrauben und Aufbauanleitung, B 203 x H bis 145 cm, Pfosten: 88 x 88 mm (ohne Bodenbefestigung).

**Art.-Nr. L1002 129,- €**



**Sandkasten 120 x 120 cm**

25 cm hoch, Brett 16 mm stark, gehobelt und gefast, Sandbedarf: 2/3 voll ca. 256 kg.

**Art.-Nr. L1005 44,99 €**

**Abdeckplane für Sandkasten**

PE-Gewebe 160 g/m<sup>2</sup>, blau, mit elastischer Kordel.

**Art.-Nr. L1006 19,99 €**



**Kletterreck**

ca. 260 cm breit, bestehend aus: 2 Reckstangen 90 cm lang, rot, pulverbeschichtet, 1 Leiter 250 x 60 cm, 1 Rundholz 10 cm Ø/250 cm lang, 1 Rundholz 10 cm Ø/200 cm lang.

**Art.-Nr. L1004 139,- €**



**Outdoor Spielküche**

kdi grün, inkl. farbiger Schüssel und Küchenutensilien (Farbe je nach Verfügbarkeit, Modelländerungen möglich), Tischhöhe 58 cm, B 120 x H 103 x T 40 cm.

**Art.-Nr. L1003 149,- €**



**Bekletterbares Fußballtor**

mit Kletterwand aus Siebdruckplatte und Klettersteinen, als Bausatz, komplett mit Netz und Beschlägen, ohne Bodenbefestigung. B 240 x H 200 x T 60 cm.

**Art.-Nr. L1001 219,- €**



**TIPP** Sicher ist sicher: Schützen Sie den Spielsand und die Spielgeräte vor Tierbesuchen und anderen Verunreinigungen.



Passend für alle Artikel dieser Seite!

**Sonnenschutz „Laura“**

Abm. 310 x 125 cm bis 180 x 155 cm (B x H), eingnähte Fiberglasstangen, 4 Abspannseile mit Erdnägeln, inkl. Transportbeutel.

Art.-Nr. L1011 34,99 €



**Spielsand**  
geprüfte Qualität,  
25 kg/Sack  
Art.-Nr. L1017  
3,49 € 0,14 €/kg



**NEU**  
**Fallschutzsand**  
Geprüft nach DIN EN 1176 / 1177,  
25 kg/Sack  
Art.-Nr. L1479  
6,99 € 0,28 €/kg



**NEU**  
**Feuergetrockneter Spielsand**  
Höchste Reinheit durch Feuer-trocknung,  
25 kg/Sack  
Art.-Nr. L1480  
9,99 € 0,40 €/kg

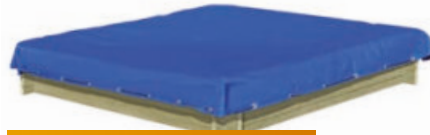

Passend für Sandkästen 180 x 180 cm

**Abdeckplane**

PE-Gewebe 160 g/m<sup>2</sup>, blau, mit elastischer Kordel zur Befestigung

Art.-Nr. L1009 34,99 €



Passend für Sandkästen 180 x 180 cm

**Holzabdeckung**

Bretter 20 mm stark, gehobelt und gefast

Art.-Nr. L1010 64,99 €



**Sandkasten 6-eckig aus Lärchenholz**

Bretter 25 mm stark, Lärche naturbelassen, einseitig grob geriffelt, die andere Seite fein. Maße: Ø 230 cm, Höhe 30 cm, Sandbedarf: 2/3 voll ca. 820 kg

Art.-Nr. L1014 129,- €



**PRIMO Holzbox mit Klappdeckel**

Bausatz mit vormontierten Holzelementen, inkl. Beschläge, praktisches Zubehör für alle Kinderspielgeräte, kdI grün, L 147 x B 43 x H 39 cm.

Art.-Nr. L1396 54,99 €



**Sandkasten 180 x 180 cm**

30 cm hoch, Bretter 30 mm stark, gehobelt und gefast. Sandbedarf 2/3 voll: ca. 0,51 cbm = 820 kg

Art.-Nr. L1008 129,- €



**Sandkasten aus Palisaden**

Total stabil ist dieser „Blockhaus“ Sandkasten. Die massiven Rundhölzer, mit den fachgerechten Eckverbindungen, sorgen für dauerhaft sicheren Zusammenhalt. 140 mm breite Sitzbretter liegen auf den Rundhölzern und bieten Ihren Kindern viel Platz. Als Abdeckung können Sie wählen: Massive Holzelemente oder die flexible Abdeckplane.

Maße: 180 x 180 x 37 cm, extra stabile Ausführung aus Palisaden Ø 10 cm mit 4 Sitzbohlen, Sandbedarf 2/3 voll ca. 0,63 cbm = 1000 kg

Art.-Nr. L1007 199,- €



**TIPP** Natur pur! Das hochwertige Lärchenholz ist naturbelassen. Durch eigene Inhaltsstoffe schützt sich die Lärche selber.

**Sandkasten aus Lärchenholz**

Bretter 20 mm stark, gehobelt und gefast, Lärche naturbelassen, Sandbedarf: 2/3 voll ca. 432 kg, Maße: 150 x 150 x 25 cm.

Art.-Nr. L1015 99,99 €

**Abdeckplane**

PE-Gewebe 160 g/m<sup>2</sup>, blau, mit elastischer Kordel zur Befestigung

Art.-Nr. L1016 27,99 €



**Sandkasten 6-eckig**

Bretter 30 mm stark, gehobelt und gefast, Maße: Ø 230 cm, Höhe 30 cm Sandbedarf: 2/3 voll ca. 820 kg

Art.-Nr. L1012 129,- €

**Abdeckplane für Sandkasten**

6-eckig Ø 230 cm, mit elastischer Kordel zur Befestigung, PE-Gewebe, blau

Art.-Nr. L1013 39,99 €



## DAS SPIELZIMMER IM FREIEN



Leiter vormontiert,  
mit Querstreben und  
10 cm Standpfosten!

Mit 10 cm Ø Standpfosten

## Spielanlage „Tobi“

Komplettbausatz bestehend aus: Rutschenpodest und Leitern (vormontiert), 2 Kunststoffschaukelbrettern und Strickleiter, 5 Schaukelschellen, 4 Querstreben zur zusätzlichen Stabilität. Gestell und Schaukelbalken 10 cm Ø, TÜV-geprüft für den privaten Bereich, ohne Rutsche, Podesthöhe: 150 cm. ca. L 450 x B 200 x H 220 cm.

Art.-Nr. L1018 209,- €



## Wählen Sie Ihre Rutsche

Weitere Infos auf Seite 59

290 cm 119,- €

## Doppelschaukel

Komplettbausatz bestehend aus: Schaukelbalken Ø 10 cm x 300 cm, Pfosten Ø 8 x 250 cm mit 2 Schaukelsitzen TÜV-geprüft für den privaten Bereich, ca. L 300 x B 190 x H 220 cm.

Art.-Nr. L1019 179,- €

**TIPP** Passende Schaukelsicherungen finden Sie auf der Seite 59



## Doppel-Kletterschaukel

Komplettbausatz bestehend aus: 2 Kunststoffschaukelbrettern, 2 Kletterleitern vormontiert, 250 x 60 cm, Standbalken 8 cm Ø, 250 cm lang Schaukelbalken 10 cm Ø / 350 cm lang TÜV-geprüft für den privaten Bereich, ca. L 350 x B 200 x H 200 cm

Art.-Nr. L1020 189,- €



# FÜR EINEN SICHEREN STAND BENÖTIGEN SIE ...



## NATURA-Schaukel aus unbehandeltem Lärche

Edles Aussehen und Natürlichkeit  
Der Unterschied zu den imprägnierten Kantholzschaukeln ist sofort erkennbar. Es ist die tolle Ausstrahlung des Lärchenholzes. Die Schaukelserie NATURA verbindet edle Optik mit Langlebigkeit und hoher Stabilität – und das alles ohne jede Imprägnierung. Die Lärche ist das dauerhafteste europäische Nadelholz. Sie besitzt eigene Inhaltsstoffe gegen Pilz- und Insektenbefall und ist deshalb für den Einsatz im Outdoorbereich hervorragend geeignet. Dieses echte Naturholz wird fachmännisch getrocknet. Das hat den Vorteil, dass im Außeneinsatz kaum holztypische Trockenrisse entstehen. Auch die Formstabilität der Pfosten und Balken wird dadurch enorm verbessert.

**1 NATURA-Schaukel** aus unbehandeltem Lärche  
Bausatz aus 9 x 9 cm starken Kanthölzern mit runden Soft-Kanten, Podesthöhe 145 cm ohne Bodenanker und Wellenrutsche. Maße: ca. 370 x 190 x 220 cm, Schaukelbalken, 9 x 9 x 300 cm, inkl. 2 Schaukelsitze

Art.-Nr. L1021 439,- €

**2 NATURA-Schaukel** aus unbehandeltem Lärche  
Bausatz aus 9 x 9 cm starken Kanthölzern mit runden Soft-Kanten, ohne Bodenanker. Maße: ca. 300 x 190 x 220 cm, Schaukelbalken, 9 x 9 x 300 cm, inkl. 2 Schaukelsitze

Art.-Nr. L1481 299,- €

**NEU**



## Doppelkantholzschaukel

Abm. 300 x 190 x 220 cm, Bausatz aus 9 x 9 cm starken Kanthölzern, mit runden Soft-Kanten, inkl. 2 Schaukelsitzen und Haken, Schaukelbalken 300 cm lang, ohne Bodenanker

Art.-Nr. L1023 209,- €

- » extrem stabile Konstruktion durch wechselseitige Ausklinkung der Pfosten
- » keine zusätzlichen Verstrebungen aus Metall notwendig
- » einfacher und schneller Aufbau



## Doppelkantholz-Kletterschaukel

Bausatz aus 9 x 9 cm starken Kanthölzern, mit runden Soft-Kanten, Podesthöhe 145 cm, inkl. 2 Schaukelsitzen, Haken und Strickleiter, Schaukelbalken 9 x 9 x 360 cm, Abm. ca. 430 x 190 x 220 cm, ohne Bodenanker und Wellenrutsche

Art.-Nr. L1024 349,- €

## Wählen Sie Ihre Rutsche

Weitere Infos auf Seite 59

290 cm 119,- €







**1 Stelzenhaus „Smart Plus Benny“**

kdí grün, vormontierte Wand- und Dachelemente in Stülp-schalung, Lamellen fein gesägt 9 x 110 mm, keine zusätzliche Dacheindeckung notwendig, Fußbodenelemente aus 14 mm gehobeltem Profilholz mit Nut und Feder, inklusive Tür und Fensterläden, Pfosten 9 x 9 cm, Maße inkl. Dachüberstand B x T x H 150 x 216 x 300 cm. Für einen sicheren Stand benötigen Sie eine Bodenverankerung (nicht im Lieferumfang).

Art.-Nr. L1397 599,- €

**3 PREMIUM Anbauschaukel 1.2**

kdí grün, inklusive 2 Schaukelbrettern, L x B x H ca. 240 x 190 x 220 cm, Kanthölzer, 9 x 9 cm, passend für alle Delta Stelzenhäuser. Für einen sicheren Stand benötigen Sie eine Bodenverankerung (nicht im Lieferumfang).

Art.-Nr. L1398 199,- €

Bitumenschindeln rot  
Paket/3 m²

Art.-Nr. L1026 44,99 €

Wählen Sie Ihre Rutsche  
Weitere Infos auf Seite 59

290 cm 119,- €



Kunststoffgriffe gelb

2er-Set, Länge ca. 23 cm

Art.-Nr. L1027 4,99 € /Set

**Kesseldruckimprägniert**

Ein besonderes Verfahren um die Hölzer noch widerstandsfähiger gegen Pilzbefall und Schädlinge zu machen. Das Holzschutzmittel verlängert so die Lebensdauer des Holzes.



**2 Stelzenhaus „Smart Plus Leon“**

kdí grün, vormontierte Wand- und Dachelemente in Stülp-schalung, Lamellen fein gesägt 9 x 110 mm, keine zusätzliche Dacheindeckung notwendig, Fußbodenelemente aus 14 mm gehobeltem Profilholz mit Nut und Feder, inklusive Tür und Fensterläden, Pfosten 9 x 9 cm, Maße inkl. Dachüberstand B x T x H 225 x 216 x 300 cm. Für einen sicheren Stand benötigen Sie eine Bodenverankerung (nicht im Lieferumfang).

Art.-Nr. L1482 745,- €



**Kinderspielhaus „Smart Plus Olli“**

kdí grün, vormontierte Wand- und Dachelemente in Stülp-schalung, Lamellen fein gesägt 9 x 110 mm, keine zusätzliche Dacheindeckung notwendig, inklusive Tür und Fensterläden, Maße inkl. Dachüberstand B x T x H 150 x 150 x 156 cm

Art.-Nr. L1483 249,- €

**Merkmale, die für „Smart Plus Leon“ und „Smart Plus Benny“ sprechen:**

- » Pfosten 9 x 9 cm – Kreuzholz
- » Querstreben an den Pfosten zur Stabilisierung
- » Podesthöhe ca. 145 cm – mehr Kopffreiheit und Spaß mit der langen Rutsche
- » schräge Leiter für einen sicheren Aufstieg
- » wetterfestes, chromfrei kesseldruckimprägniertes Kiefernholz
- » vormontierte Elemente – dadurch eine kurze Aufbauzeit
- » Fußbodenelemente aus 14 mm gehobeltem Profilholz mit Nut und Feder
- » stabile Tür
- » konstruktiver Fingerklemmschutz bei Türen und Fenstern/Fensterläden
- » Fenster / Fensterläden in der Seitenwand von innen zu öffnen und zu schließen
- » Anbaumöglichkeit für Kunststoffgriffe
- » Anbaumöglichkeit für eine Rutsche

**Generell im Lieferpaket**

- » Beschläge und Schrauben
- » verständliche ausführliche Montageanleitung, auch als Download

**Nicht im Lieferpaket**

- » Rutsche, Kunststoffgriffe und Elastikplatten (Zubehör S. 59)
- » Bitumenschindeln
- » Dachpappe
- » Sandkasten
- » Schaukelanker
- » Anbauschaukel





### Spielanlage „Chris“

Gesamtabmessung ca. 410 x 190 x 296 cm, Abm. Spielturm ca. 114 x 114 x 296 cm, inkl. Sandkasten, Pfosten 7 x 7 x 240 cm, Schaukelbalken Kantholz 9 x 9 cm, inkl. Schaukelbretter, inkl. aller Beschläge und Montageanleitung, ohne Rutsche. Bitte denken Sie an die Bodenbefestigung (S. 59). Es werden 8 Schaukelanker benötigt.

Art.-Nr. L1030 499,- €



**TIPP** Wählen Sie Ihre Rutsche 290 cm lang für 119,- €, Farben finden Sie auf S. 59

### Spielanlage „Lina“

Gesamtabmessung ca. 410 x 190 x 296 cm, Abm. Spielturm ca. 114 x 114 x 296 cm, inkl. Sandkasten, Pfosten 7 x 7 x 240 cm, Schaukelbalken Kantholz 9 x 9 cm, inkl. Schaukelbretter, inkl. aller Beschläge und Montageanleitung, ohne Rutsche. Bitte denken Sie an die Bodenbefestigung (S.59). Es werden 6 Schaukelanker benötigt.

Art.-Nr. L1029 369,- €



### Sandkastenplane

Passende Sandkastenplane für Kinderspielanlage „Chris“, 114 x 114 cm, mit Klettverschluss, PE-Gewebe 160 g/m<sup>2</sup>, blau.

Art.-Nr. L1273 19,99 €

### Multi-Play Spielturm

L x B x H: 118 x 118 x 350 cm, blaues Dach aus PE-Gewebe, inkl. Schräg-Leiter und 5-Knoten-Kletterseil. Bitte extra bestellen: 2 Sets Multi-Play Bodenanker Art. 69245.

Art.-Nr. L1031 249,- €



Konfigurieren Sie Ihre eigene Spielanlage in 3D

[www.nowebau.multi-play.net](http://www.nowebau.multi-play.net)







**Strickleiter**  
200 cm lang.

Art.-Nr. L1043 23,99 €

**Knotenseil**  
190 cm lang.

Art.-Nr. L1044 11,99 €



**Turnstange**  
ca. 125 cm lang, rot.

Art.-Nr. L1045 24,99 €



**Teleskop-Fernrohr**  
31 cm, aus Kunststoff, ohne Vergrößerungsfunktion, Ø 80 cm, Höhe 88 cm.

Art.-Nr. L1046 11,99 €



**Piraten-Lenkrad**  
ca. 54 cm Ø.

Art.-Nr. L1041 39,99 €



**Lenkrad**  
29 cm Ø.

Art.-Nr. L1042 12,99 €

**Haltegriffe**

2er-Set, Kunststoff, Länge ca. 23 cm.

blau

Art.-Nr. L1049 4,99 €

gelb

Art.-Nr. L1027 4,99 €

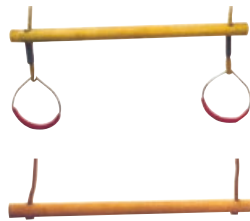

**Schaukelstange**  
mit Ringen und Seil, 58 cm breit.

Art.-Nr. L1034 17,99 €

**Schaukelstange**  
inkl. Seil, 58 cm breit.

Art.-Nr. L1035 12,99 €



**Nestschaukel**

PP Oxford Nylon-Gewebe, Farbe blau-schwarz, TÜV Süd zertifiziert, Ø ca. 100 cm, max. Belastbarkeit 150 kg, Seillänge verstellbar zw. 100 – 155 cm.

Art.-Nr. L1047 69,99 €



**Kleinkinder-Schaukel**

aus hochwertigem Kunststoff, mit hoher Lehne.

Art.-Nr. L1051 39,99 €



**Kunststoffschaukelbrett**  
inkl. Seil, 42 cm breit.

Art.-Nr. L1033 16,99 €



**Schaukelringe**

2 Stück.

Art.-Nr. L1036 11,99 €

**Schaukelanker / Schaukelsicherung**

inkl. Montageschraube, ca. 58 cm lang.

Art.-Nr. L1037 3,99 €



**Klettersteine**

5er-Set, farbig, verschiedene Steinformen und -größen.

Art.-Nr. L1048 24,99 €

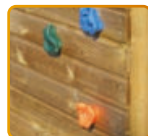

**Schaukelschelle**

12 cm Ø.

Art.-Nr. L1039 3,99 €

10 cm Ø.

Art.-Nr. L1040 3,79 €



**Schaukelschelle**

9 x 9 cm

Art.-Nr. L1038 4,99 €

**Elastikplatte 3 cm**

integrierte Drainage und Steckverbindungen, 50 x 50 cm, 3 cm stark, rotbraun.

Art.-Nr. L1052 10,99 €/St



**Elastikplatte 2,5 cm**

ohne Steckverbindungen, 50 x 50 cm, 2,5 cm stark.

rotbraun

Art.-Nr. L1053 9,99 €/St

grün

Art.-Nr. L1054 10,99 €/St

schwarz

Art.-Nr. L1055 9,99 €/St

**Anwendung**

Aufgrund des ansprechenden Formats und den drei attraktiven Farbalternativen eignen sich die Elastikplatten hervorragend für dekorative Flächengestaltungen rund ums Haus. Sie bieten zum Beispiel einen sicheren Bodenbelag für Terrassen und Balkone, bei Spielanlagen, Freisitzen oder in Nassbereichen.

**PVC-Rutsche**

ca. B 50 x L 290 cm, optimale Podesthöhe 150 cm erhältlich in 4 Farben. Oder B 50 x 235 cm, optimale Podesthöhe 120 cm erhältlich in blau.



Maße	gelb	blau	rot	apfelgrün	Preis
50 x 290 cm	L1056	L1057	L1058	L1059	119,- €
50 x 235 cm		L1272			109,- €



## BAMBUSDIELEN

### BAMBUS Systemdielen

Mineralveredelt, einseitig 8 feine Nuten, einseitig glatt, seitlich Systemnuten, geölte Stirnseiten mit Nut+Feder, 20 x 137 mm

Länge		
1850 mm	L1369	12,99 €/m

### WAS IST MINERAL-VEREDELUNG?



Ein Verfahren, bei dem die Bambusfasern vor der Weiterverarbeitung sehr feine mineralische Partikel aufnehmen, die sich als schützender Film um die Zellen legen und verhindern, dass diese von Pilzen angegriffen werden können.



Schnell nachwachsender Rohstoff!

## WPC-TERRASSENDIELEN MIT VOLLPROFIL

### Perfektes Preis-Leistungs-Verhältnis

Unsere WPC-Dielen sind hochwertig, pflegeleicht und barfußgeeignet.

#### Vollprofil

einseitig geriffelt/geschliffen  
einseitig glatt/geschliffen  
20x140 mm

Länge	braun	anthrazit
4000 mm	L1370 9,99 €/m	L1371 9,99 €/m
5000 mm	L1372 9,99 €/m	L1373 9,99 €/m



Zubehör finden Sie auf Seite 62 u. 63

## WPC-TERRASSENDIELEN MIT HOHLKAMMERPROFIL

### WPC-Diele „Exklusiv“

#### Hohlkammerprofil

Kombiprofil: geriffelt/genutet, 1-seitig geschliffen/gebürstet 23 x 135 mm

Länge	braun	anthrazit
4000 mm	L738 7,99 €/m	L739 7,99 €/m
5000 mm	L740 7,99 €/m	L741 7,99 €/m

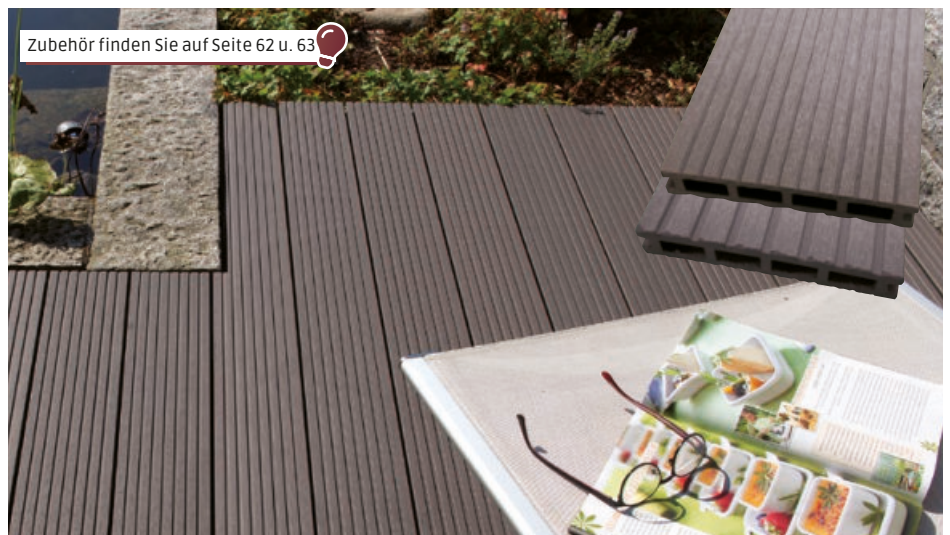

Zubehör finden Sie auf Seite 62 u. 63

TIPP

Um sehr lange Freude an der Terrasse zu haben, ist eine Montage gemäß Anleitung wichtig.



## BPC-TERRASSENDIELEN / HOLZSTRUKTUR



medium grau

**Hohlkammerprofil mit Holzoptik**  
 einseitig Holzstruktur/einseitig leicht strukturiert,  
 21,5 x 136 mm, medium grau

Länge	medium grau	
4000 mm	L1374	12,95 €/m
5000 mm	L1375	12,95 €/m

TIPP

Zusätzliche Vorteile schafft unsere neueste COEX-Verriegelung – eine hochwertige Kunststoff-Ummantelung, die das Endmaterial noch unempfindlicher gegen Kratzspuren sowie Feuchtigkeits- und UV-Schäden macht. Falls nötig, können Sie es sogar mit dem Hochdruckreiniger säubern. Zugleich schützen Sie mit WPC-COEX die Umwelt, da sich die einzelnen Werkstoffe recyceln lassen.



walnuss

hellgrau/silbergum

**Hohlkammerprofil mit Holzstruktur**  
 BPC-Dielen (Bamboo-Plastic-Composite) Wendediele mit 2 Farben in hochwertiger Kunststoffummantelung, 21,5 x 136 mm

Länge	walnuss/hellgrau	
4000 mm	L1376	11,95 €/m
5000 mm	L1377	11,95 €/m

## DIE NATUR ZU FÜßEN – TERRASSENBÖDEN AUS HOLZ



**Bodendiele aus Douglasie**  
 naturbelassen, 28 x 145 mm  
 1 Seite fein, 1 Seite grob geriffelt  
 Längen: 3,00 / 4,00 m

Art.-Nr. L705 5,99 €/m

**Unterkonstruktionsholz „Douglasie“** (ohne Abb.)

45 x 70 x 3000 mm

Art.-Nr. L706 4,99 €/m



**Hartholzbodendiele aus Bangkirai**

Bangkirai ist eine Holzart, mit rötlich/gelb-brauner Farbe. Sie wird ohne Behandlung langsam dunkler und ergraut nach einiger Zeit. Das Holz ist sehr stabil und langlebig. 1 Seite glatt, 1 Seite genutet, 25 x 145 mm, verfügbare Längen bitte anfragen.

Art.-Nr. L700 14,99 €/m

**Hartholz-Unterkonstruktion** (ohne Abb.)

45 x 68 mm, verfügbare Längen bitte anfragen

Art.-Nr. L701 10,99 €/m

Unsere Empfehlung

**Bangkirai-Öl**  
 2,5l



Art.-Nr. L702 44,99 € 18,00 €/l

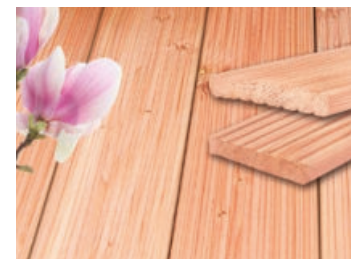

**Bodendiele aus sibirischer Lärche**

die besonderen Merkmale und Vorzüge sind die Feinjährigkeit, wenig Splint und Langlebigkeit, durch die hohe Dichte sehr schwer und strapazierfähig, 1 Seite fein geriffelt, 1 Seite grob geriffelt, 27 x 140 mm, Längen: 3,00 / 4,00 m

Art.-Nr. L703 6,99 €/m

**Unterkonstruktionsholz „Sibirische Lärche“** (ohne Abb.)

45 x 70 x 3000 mm

Art.-Nr. L704 6,49 €/m



# BEFESTIGUNG VON TERRASSENDIELEN

**KARLE & RUBNER**

**MONTAGE-VIDEO AN-SCHAUEN**



**Terrastart**

Der unsichtbare, schnelle Start-/Endbefestigung für Dielen mit Nut (20 St./Paket). Für Alu- und Holz-Unterkonstruktion

Art.-Nr. L758 27,99 €



**Clipperstart**

Die unsichtbare Start-hilfe bei der Dielenmontage mit Clipper. Für Alu- und Holz-Unterkonstruktion. (20 St./Paket)

Art.-Nr. L725 27,99 €/Paket

**1 Terraflex**

Die unsichtbare Montage für Dielen mit Nut.



VE	für Holz-Uk*, V2A	für ALU-Uk*, V2A
6 mm (30 St./Pak.)	L759 24,99 €	L760 24,99 €
6 mm (120 St./Pak.)	L1207 87,99 €	L1208 87,99 €
9 mm (30 St./Pak.)	L761 25,99 €	L762 25,99 €

**3 Terrafix**

Distanzhalter für die sichtbare Verschraubung.

Bolzen 7 mm (Fugenabstand) 88 x 25 x 6 mm (100 St./Paket)

Art.-Nr. L726 27,99 €/Paket



88 x 25 x 6 mm (600 St./Paket)

Art.-Nr. L1322 159,- €/Paket



**4 Isostep-Clip-Schiene**

Dauerhafte, stabile und fachgerechte Unterkonstruktion des Terrassendecks.

TWIXT-Isostep, 64 x 30 x 4000 mm

Art.-Nr. L720 69,99 €



**5 SMART Isostep-Schiene**

Problemlöser für flache Aufbauten. Mit integrierter Gummigranulateinlage.

40 x 23 x 3600 mm

Art.-Nr. L724 58,99 €



**Terrassenlager**

Zum Ausgleich kleiner und großer Höhendifferenzen.

25 - 40 mm

Art.-Nr. L708 6,49 €

35 - 70 mm

Art.-Nr. L709 6,99 €

65 - 155 mm

Art.-Nr. L710 7,99 €

145 - 225 mm

Art.-Nr. L711 8,99 €

**2 Clipper**

Die unsichtbare Befestigung für Dielen ohne Nut. Variabel einstellbar für Dielenbreiten von 120-150 mm. für 25 mm-Dielen 50 St./Paket

Art.-Nr. L730 60,99 €/Paket



**6 Terrassenlager-Clip**

Für einen schnellen und einfachen Höhenausgleich.

25 - 40 mm

Art.-Nr. L712 6,49 €

35 - 70 mm

Art.-Nr. L713 6,99 €



65 - 155 mm

Art.-Nr. L714 7,99 €

145 - 225 mm

Art.-Nr. L715 8,99 €

**7 Isopads**

Verhinderung von Staunässe und Ausgleich von kleinen Unebenheiten. Dämpft den Trittschall des Terrassenbodens.

3 x 60 x 90 mm, 60 St./Paket

Art.-Nr. L727 19,99 €

8 x 60 x 90 mm, 24 St./Paket

Art.-Nr. L728 10,99 €



20 x 60 x 90 mm, 12 St./Paket

Art.-Nr. L729 10,99 €

**Kombi-Verbinder für TWIXT-Isostep**

Aluminium, 18 x 59 x 196 mm 4 St./Paket

Art.-Nr. L722 19,99 €







**Beton-Fundamentstein**  
unten 22,5 x 22,5 cm, oben 20 x 20 cm,  
Höhe 17 cm, 5 und 7 cm breite Aussparung

Art.-Nr. L707 6,99 €

## TERRASSENDIELEN-ZUBEHÖR

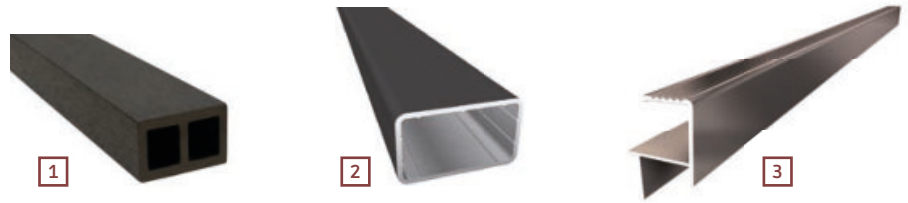

Nr.	Artikel	Maße/Länge		
1	BPC-Unterkonstruktion	40 x 60 x 3600 mm	L750	5,99 €/m
2	Aluminium-Unterkonstruktion, pulverbeschichtet, schwarz	49 x 29 x 2900 mm	L751	9,99 €/m
3	Aluminium-Abschlusschiene silber eloxiert, für Diele bis 21 mm	26 x 36 x 34 x 4000 mm	L752	14,- €/m

Nr.	Artikel	Maße/Länge			
	BPC-Abschlusswinkel	40 x 60 mm	anthrazit	braun	11,99 €
	lieferbar in	2900 mm	L753	L754	

Nr.	Artikel	Maße/Einheit		
	Befestigungsclips, schwarz, inkl. Schrauben + Bit			
	lieferbar in	250 Stück/Eimer für ca. 10,5 m <sup>2</sup>	L755	119,- €
	ohne Bit, lieferbar in	50 Stück für ca. 2 m <sup>2</sup>	L756	24,99 €
	Anfangsclips, inkl. Schrauben	25 Stück	L757	19,99 €

## VERLEGUNG VON TERRASSENPLATTEN



**1 Isostep-Clip-Schiene**  
Dauerhafte, stabile und fachgerechte Unterkonstruktion des Terrassendecks.  
TWIXT-Isostep, 64 x 30 x 4000 mm  
Art.-Nr. L720 69,99 €



**2 SMART Isostep-Schiene**  
Problemlöser für flache Aufbauten. Mit integrierter Gummigranulateinlage.  
40 x 23 x 3600 mm  
Art.-Nr. L724 58,99 €



**3 Terrassenlager-Clip**  
Für einen schnellen und einfachen Höhenausgleich.  
25 – 40 mm  
Art.-Nr. L712 6,49 €

35 – 70 mm  
Art.-Nr. L713 6,99 €

65 – 155 mm  
Art.-Nr. L714 7,99 €

145 – 225 mm  
Art.-Nr. L715 8,99 €



**Isopads**  
Verhinderung von Staunässe und Ausgleich von kleinen Unebenheiten. Dämpft den Trittschall des Terrassenbodens.  
3 x 60 x 90 mm, 60 St./Paket  
Art.-Nr. L727 19,99 €

8 x 60 x 90 mm, 24 St./Paket  
Art.-Nr. L728 10,99 €

20 x 60 x 90 mm, 12 St./Paket  
Art.-Nr. L729 10,99 €

Nr.	Artikel		
4	M-Fix <b>NEU</b> (VPE 100 St.)	L1474	129,- €
5	S-Fix <b>NEU</b> (VPE 50 St.)	L1475	149,- €
6	Wand-Fix <b>NEU</b> (VPE 50 St.)	L1476	59,99 €



**Kombi-Verbinder für TWIXT-Isostep**  
Aluminium, 18 x 59 x 196 mm  
4 St./Paket  
Art.-Nr. L722 19,99 €





**Terrassenlager-Fugenkreuz**  
Für die Verlegung von Terrassen- oder Holzplatten. Problemlöser Höhenausgleich von 25 – 225 mm.  
25 – 40 mm  
Art.-Nr. L716 6,49 €

35 – 70 mm  
Art.-Nr. L717 6,99 €

65 – 155 mm  
Art.-Nr. L718 7,99 €

145 – 225 mm  
Art.-Nr. L719 8,99 €



**Isopad für Terrassenlager mit Fugenkreuz**  
Auflagepad aus atmungsaktiven Gummigranulat  
15 St./Paket  
Art.-Nr. L731 8,49 €/Paket



**Randfix**  
Der dreiteilige Randfix verhindert beim direkten Verlegen von Terrassenplatten auf Terrassenlager mit Fugenkreuz ein Verrutschen der Platten im Randbereich.

Artikel		
Rand-Fix inkl. Stabilisierungsplatte, 1 Set	L1367	45,99 €
Stabilisierungsplatte, 15 St.	L1368	52,99 €



# INNOVATIVE TERRASSENBELÄGE AUS KERAMIK



## TIPP



Fordern Sie für weitere Formate und Optionen unseren Valenta-Outdoor Katalog an.

## Terrassenfliesen „Valenta“

Keramische Terrassenbeläge sind für den Garten, die Terrasse oder den Balkon eine gute Wahl. Sie schneiden in Sachen Optik, Reinigung, Nachhaltigkeit und UV-Beständigkeit besser ab als Betonplatten und sind vielfältig einsetzbar. Durch neue Druckverfahren sehen die Platten echtem Holz oder Naturstein zum Verwechseln ähnlich.

- » einfache und problemlose Verarbeitung
- » Fleckenunempfindlich gegen Grillfett u. ä.
- » einfachste Reinigung mit klarem Wasser
- » keine Nachbehandlung mit Fleckenschutz
- » kein Farbvertiefer notwendig
- » Rutschfeste Oberfläche nach R10/R11
- » sehr hohe Bruchlastbeständigkeit
- » hoch verschleißfest

HAT 35



HAT 47



### „Valenta“ HAT 34

Holzoptik grau  
Maße: 45 x 90 x 2 cm

Art.-Nr. L1484  
51,90 €/m<sup>2</sup>



### „Valenta“ HAT 35

Holzoptik braun  
Maße: 45 x 90 x 2 cm

Art.-Nr. L1485  
51,90 €/m<sup>2</sup>



### „Valenta“ HAT 36

Holzoptik beige  
Maße: 45 x 90 x 2 cm

Art.-Nr. L1486  
51,90 €/m<sup>2</sup>

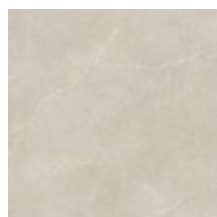

### „Valenta“ HAT 47

Schieferoptik sabbia  
Maße: 80 x 80 x 2 cm

Art.-Nr. L1487  
59,50 €/m<sup>2</sup>

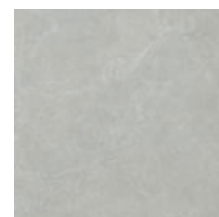

### „Valenta“ HAT 48

Schieferoptik grigio  
Maße: 80 x 80 x 2 cm

Art.-Nr. L1488  
59,50 €/m<sup>2</sup>

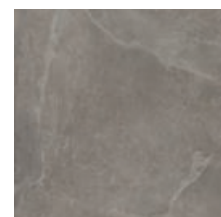

### „Valenta“ HAT 49

Schieferoptik moka  
Maße: 80 x 80 x 2 cm

Art.-Nr. L1489  
59,50 €/m<sup>2</sup>

Experten-Tipp: Bei 2 cm-Keramikplatten wird eine gebundene Bauweise empfohlen.  
Zur Verfugung eignet sich der Pflasterfugenmörtel ROMPOX® – EASY ecofine.





KERAMIK in 3 cm!

**TIPP**



Fordern Sie für weitere Formate und Optionen unseren Valenta-Outdoor Katalog an.

HAT342

**Terrassenfliesen 3 cm**

Alle Vorteile einer 2 cm Terrassenfliese, zusätzlich noch höhere Bruchlast. Durch das Gewicht von ca. 70 kg/m<sup>2</sup> liegt der Belag in der ungebundenen Bauweise sehr stabil.  
VOLLKERAMIK – kein Materialmix von Beton+Keramik



„Valenta“ HAT 340  
Natursteinoptik braun  
Maße: 60 x 60 x 3 cm

Art.-Nr. L1490  
63,50 €/m<sup>2</sup>

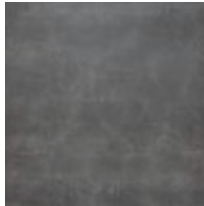

„Valenta“ HAT 341  
anthrazit  
Maße: 60 x 60 x 3 cm

Art.-Nr. L1491  
63,50 €/m<sup>2</sup>

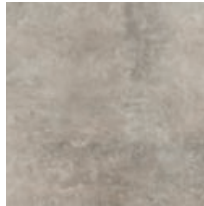

„Valenta“ HAT 342  
grau  
Maße: 60 x 60 x 3 cm

Art.-Nr. L1492  
63,50 €/m<sup>2</sup>



„Valenta“ HAT 343  
braun  
Maße: 60 x 60 x 3 cm

Art.-Nr. L1493  
63,50 €/m<sup>2</sup>



„Valenta“ HAT 344  
Holzoptik  
Maße: 45 x 90 x 3 cm

Art.-Nr. L1494  
66,50 €/m<sup>2</sup>



„Valenta“ HAT 345  
Holzoptik braun  
Maße: 45 x 90 x 3 cm

Art.-Nr. L1495  
66,50 €/m<sup>2</sup>



„Valenta“ HAT 346  
Betonoptik anthrazit  
Maße: 45 x 90 x 3 cm

Art.-Nr. L1496  
66,50 €/m<sup>2</sup>



„Valenta“ HAT 347  
Betonoptik grau  
Maße: 45 x 90 x 3 cm

Art.-Nr. L1497  
66,50 €/m<sup>2</sup>



„Valenta“ HAT 348  
rovere  
Maße: 40 x 80 x 3 cm

Art.-Nr. L1498  
70,90 €/m<sup>2</sup>



„Valenta“ HAT 349  
greige  
Maße: 40 x 80 x 3 cm

Art.-Nr. L1499  
70,90 €/m<sup>2</sup>



HAT349





**„Valenta“ HAT 55**  
grey  
Maße: 60 x 60 x 2 cm

**„Valenta“ HAT 14**  
cream  
Maße: 60 x 60 x 2 cm

**„Valenta“ HAT 42**  
dark grey  
Maße: 60 x 60 x 2 cm

**„Valenta“ HAT 56**  
anthrazit  
Maße: 60 x 60 x 2 cm

**„Valenta“ HAT 57**  
dark grey  
Maße: 60 x 60 x 2 cm

Art.-Nr. L1500  
38,50 €/m<sup>2</sup>

Art.-Nr. L1501  
38,90 €/m<sup>2</sup>

Art.-Nr. L1502  
29,90 €/m<sup>2</sup>

Art.-Nr. L1503  
41,50 €/m<sup>2</sup>

Art.-Nr. L1504  
41,50 €/m<sup>2</sup>

**STONES ECO FUGENSAND®**

Für Fugen 1 – 20 mm, ab Einbautiefe von 3 cm,  
Farben: grau, basalt und beige.

Art.-Nr. L1505 Preis auf Anfrage

**STONES ECO FUGENSAND Terrassenplatten Plus®**

Natürlich stabilisierter Fugensand für ein ökologisches Verfugen. Die umweltfreundliche Lösung für das Einfugen aller geeigneten Stein- und Plattensorten bei ungebundener, wasser-durchlässiger Bettung.  
Anwendung: Trocken einkehren und nach sorgfältiger Oberflächenreinigung ausreichend wässern.

- » Natürliche Bewuchshemmung
- » Wasserdurchlässig und für alle gering belasteten Verkehrsflächen bis 3,5 t
- » Hohe Erosionsbeständigkeit
- » Keine Schleierbildung
- » Selbstinstandhaltung

Für Fugen 1 – 10 mm, bei Einbautiefe von 2 cm, selbstverdichtend, Farben: grau, basalt und beige.

Art.-Nr. L1506 Preis auf Anfrage

**STONES ECO FUGENPROTECT®**

Für Fugenbreiten ab 1 mm, wischfest, schützt bei punktueller Nieder-schlagsbelastung. Inhalt: 1 l.

Art.-Nr. L1507  
Preis auf Anfrage



**Bewuchshemmung**

herkömmlicher Fugensand



STONES ECO FUGENSAND®

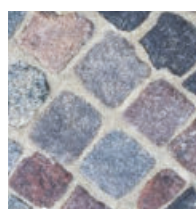

**Nachverfugbarkeit**

Die Fugen lassen sich leicht reparieren und instandsetzen – Schadstellen einfach mit STONES ECO FUGENSAND auffüllen und Einbauempfehlung befolgen. Es entsteht eine kraftschlüssige Verbindung zwischen altem und neuem Fugenmaterial.







basalt



steingrau

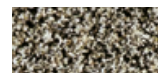

sand-neutral

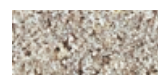

**Allgemeine Vorteile**

- » kein Unkraut mehr in den Fugen
- » wasserdurchlässig, frost- und tausalzbeständig, trittsicher
- » keine Zementschleier
- » dauerhafte, gute Systemverträglichkeit der Fuge und Bettung
- » beugt Setzungen vor
- » langlebige, starke Fugen
- » einfach und unkompliziert

Mit Pflasterfugenmörteln lassen sich Steine und Platten aller Art schnell und unkompliziert verfugen, sei es im privaten Bereich wie Terrassen, Gartenwege, Einfahrten oder auf öffentlichen Straßen, in Fußgängerzonen oder auf Marktplätzen. Die denkbar einfache und in wenigen Schritten zu bewerkstellende Verarbeitung der Pflasterfugenmörtel macht diese so beliebt. Unkrautdurchwuchs hat keine Chance. Ebenso gibt es keine Frostschäden und kein Auswaschen der Fugen.

**Garantiert. Einzigartig. Sicher.**

Als erster Hersteller von Pflasterfugenmörtel bieten wir eine 10 Jahre System-Garantie auf die Verfugung von Einfahrten, Terrassen und Gartenwegen. Sichern Sie sich diesen einzigartigen Vorteil auf Pflasterflächen rund ums Eigenheim. Sprechen Sie uns an!

(Gilt nicht für ROMPOX® - Fugensand NP)



**NEU** Umweltfreundlich, erhältlich im 12,5 kg Eimer

**ROMPOX® – EASY ecofine – der nachhaltige Pflasterfugenmörtel für schmale Fugen**

ROMPOX® - EASY ecofine ist ein fix und fertig gemischter, schlämmfähiger 1-Komponenten-Pflasterfugenmörtel. Der Mörtel härtet nach der Verarbeitung mit Luft-Sauerstoff aus und ist daher vakuumverpackt. Dieser stark wasserdurchlässige Fugenmörtel ist dank seiner einfachen Anwendung bestens für Profi's sowie Do-it-yourselfer geeignet und entsiegelt die Fugen. ROMPOX® - EASY ecofine wird zu 98% aus natürlichen, recycelten oder nachwachsenden Rohstoffen hergestellt. Mit eigenem Solarstrom produziert. Zertifizierter Eimer aus 97% Post-Consumer-Rezyklat (PCR).

Art.-Nr. L1508 Preis auf Anfrage

- » Fugenbreiten 3 bis 5 mm, Fugentiefen ab 30 mm
- » Für 2 cm starke keramische Platten bei gebundener, wasserdurchlässiger Verlegung
- » Für eng verlegte Pflaster- und Plattenbeläge
- » Frost- und tausalzbeständig
- » Fix und fertig gemischt, vakuumverpackt
- » Schlämmbar ohne Qualitätsverlust
- » Keine Versiegelung der Fuge



Einzigartig fest, erhältlich im 25 kg Sack

**ROMPOX® – FUGENSAND NP**

Zu unseren absoluten Highlights zählt ROMPOX® - FUGENSAND NP, weil er die einzige Lösung für enge Fugen unter 3 mm ist. Ein hochwertiger Fugensand, der dank seines natürlichen Bindemittels auf Basis nachwachsender Rohstoffe nach dem Kontakt mit Wasser reagiert und fest wird. Gleichzeitig wirkt er unkrauthemmend, was zu deutlich weniger Unkrautdurchwuchs führt als bei herkömmlichen Fugensanden. Diese Kombination macht ihn einzigartig.

Art.-Nr. L1509 Preis auf Anfrage

- » Für Fugenbreiten ab 1–5 mm
- » Vermindert Pflanzenwuchs
- » Für eng verlegte Pflaster
- » Selbst reparierend
- » Geprüft nach AgBB



Erhältlich im 15 und 25 kg Eimer

**ROMPOX® – EASY**

ist ein fix und fertig gemischter 1-Komponenten- Pflasterfugenmörtel. Dieser härtet nach der Verarbeitung mit Luft-Sauerstoff aus und ist daher vakuumverpackt. Dieser stark wasserdurchlässige Fugenmörtel ist dank seiner einfachen Anwendung bestens für Do-it-yourselfer geeignet. ROMPOX® - EASY wird auf Terrassen, Gehwegen, sowie durch leichte, gelegentliche Pkw-Belastung (bei setzungsfreier, wasserdurchlässiger Bettung) belasteten Flächen rund ums Haus eingesetzt.

Art.-Nr. L1510 Preis auf Anfrage

- » Empfohlene Fugenbreiten ab 5 mm, engere Fugenbreiten sind mit erhöhtem Aufwand verfügbar
- » Für Fugentiefen ab 30 mm
- » Fix und fertig gemischt, vakuumverpackt
- » Für beschichtete und empfindliche Gesteinsarten geeignet



Erhältlich im 12,5 und 25 kg Eimer

**ROMPOX® – D1**

Dieser bewährte 2-Komponenten-Pflasterfugenmörtel ist ein echter All-rounder. Er kann durch seine hohe Fließfähigkeit bereits ab einer Fugenbreite von 3 mm eingesetzt werden. Dadurch ist D1 optimal für die Verfugung von Polygonal- und Wildformplatten geeignet, die durch ungleichmäßige Kanten und die oft konisch verlaufenden Fugen schwierig zu verfugen sind. Dieser Pflasterfugenmörtel kann bedenkenlos in Einfahrten und Zufahrten verwendet werden, da er Belastungen bis 7,5 Tonnen standhält. Er eignet sich ebenfalls sehr gut, um Altpflasterflächen rund ums Haus zu sanieren.

Art.-Nr. L1511 Preis auf Anfrage

- » Empfohlene Fugenbreiten ab 5 mm, engere Fugenbreiten sind mit erhöhtem Aufwand verfügbar
- » Für Fugentiefen ab 30 mm
- » Fix und fertig gemischt, vakuumverpackt
- » Für beschichtete und empfindliche Gesteinsarten geeignet





**Beton-Multi-Bord**

anthrazit gebogen (60 Grad), ca. 50 x 11,5 x 8 cm  
(Bedarf: 6 Stück für Kreis 100 cm Außendurchm.)

Art.-Nr. L1105 7,99 €



**Granit-Mähkanten**

grau, Maße: 10 x 25 x 2,5 cm

Art.-Nr. L1103 3,99 €



**Mähkante „Rasenfix“**

Rundkehilverbundsystem

L 22 x B 12 x H 4 cm

grau **Art.-Nr. L1095 0,79 €**

rotbraun **Art.-Nr. L1096 0,89 €**

anthrazit **Art.-Nr. L1097 0,89 €**

**Mähkante „Mähfix“**

Rundkehilverbundsystem

L 33 x B 16 x H 4,5 cm

grau **Art.-Nr. L1098 1,29 €**

rotbraun **Art.-Nr. L1099 1,39 €**

anthrazit **Art.-Nr. L1100 1,39 €**



**Rasen-Beetsteine „Normalprofil“**

**1 Geradstück**

L 58 x B 18 x H 13 cm

grau **Art.-Nr. L1076 6,99 €**

rot **Art.-Nr. L1077 7,50 €**

anthrazit **Art.-Nr. L1078 7,99 €**



**2 Außenkreis**

L 35,2 x B 18 x H 13 cm

grau **Art.-Nr. L1079 6,99 €**

rot **Art.-Nr. L1080 7,50 €**

anthrazit **Art.-Nr. L1081 7,99 €**



**3 Innenkreis**

L 26 x B 18 x H 13 cm

grau **Art.-Nr. L1082 6,99 €**

rot **Art.-Nr. L1083 7,50 €**

anthrazit **Art.-Nr. L1084 7,99 €**



**Rasen-Beetsteine „Wellenprofil“**

**4 Geradstück**

L 58 x B 18 x H 16/13 cm

grau **Art.-Nr. L1089 6,99 €**

rot **Art.-Nr. L1090 7,50 €**



**5 Außenkreis**

L 35,2 x B 18 x H 16/13 cm

(Bedarf: 12 Stück für Kreis 100 cm Ø)

grau **Art.-Nr. L1091 6,99 €**

rot **Art.-Nr. L1092 7,50 €**



**6 Innenkreis**

L 26 x B 18 x H 16/13 cm

grau **Art.-Nr. L1093 6,99 €**

rot **Art.-Nr. L1094 7,50 €**





## PALISADEN AUS BETON



NEU

**Magica-Palisade**  
anthrazit, 12,5 x 10 x 40 cm, mit Fase,  
betonglatte Oberfläche,  
8,3 Stück/lfdm. (ca.)\*

Art.-Nr. L1529 4,99 €



**gala  
beton**



**Mini-Betonpalisade**  
mit Hohlkehle, Bedarf: 10,4 Stück/m,  
11 cm Ø

Länge	grau	anthrazit
30 cm	3,49 € L1106	3,99 € L1108
40 cm	4,49 € L1109	4,99 € L1111
60 cm	10,99 € L1112	11,99 € L1114



**Wegefix®  
Beton-Palisadenkante**

Bedarf: 2,13 Stück/m,  
B 47 x H 25 x T 6 cm

Farbe	Artikel	Preis
grau	L1118	4,99 €
rotbraun	L1119	5,49 €
anthrazit	L1120	5,49 €

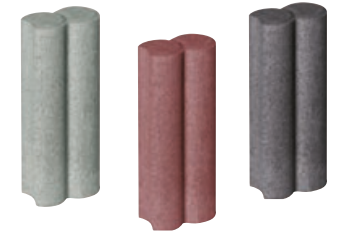

**Dosfix® Beton-Palisade**

Bedarf: 10,6 Stück/m,  
B 9,4 x H 25 x T 6 cm

Farbe	Artikel	Preis
grau	L1115	2,49 €
rotbraun	L1116	2,69 €
anthrazit	L1117	2,69 €

## PFLANZELEMENTE



Artikel	Farbe	Maße (L x B x H)	Artikel	Preis
Pflanzelement „galaReluflo 1/1-Stein“	rotbraun	60 x 40 x 25 cm	L1122	12,49 €
Pflanzelement „galaReluflo 1/1-Stein“	anthrazit	60 x 40 x 25 cm	L1275	12,49 €
Pflanzelement „galaReluflo 1/2-Stein“	rotbraun	30 x 40 x 25 cm	L1123	11,49 €
Pflanzelement „galaReluflo 1/2-Stein“	anthrazit	30 x 40 x 25 cm	L1276	11,49 €

Artikel	Farbe	Maße (L x B x H)	Art.-Nr.	Preis
Pflanzring groß	grau	48 cm Ø, 30 cm hoch	L1127	5,49 €
Pflanzring groß	erdbraun	48 cm Ø, 30 cm hoch	L1126	5,99 €
Pflanzring groß	anthrazit	48 cm Ø, 30 cm hoch	L1277	5,99 €
Pflanzring klein	grau	30 cm Ø, 20 cm hoch	L1129	2,79 €
Pflanzring klein	erdbraun	30 cm Ø, 20 cm hoch	L1128	2,99 €
Pflanzring klein	anthrazit	30 cm Ø, 20 cm hoch	L1278	2,99 €

**gala  
beton**

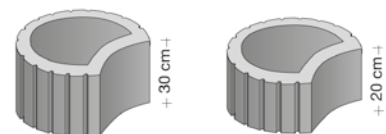
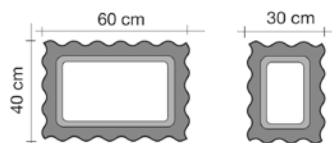

\*Die Rasterverzahnung der Magica-Palisade gibt ihr den notwendigen Halt und Sicherheit um neben z. B. Einfassungen für Rasenflächen oder Pflanzbeeten auch kleine Treppenanlagen mit und ohne Kurvenverlauf spielerisch einfach herzustellen.





**Gartenmauerstein-System „Bellamur“**

Diese Baukastensteine können als freistehende Mauer, z. B. für eine Grundstückseinfriedung oder als Stützmauer verarbeitet werden. Sie überzeugen durch klare Formgebung und die gefällige Optik, welche durch die porige Oberflächenstruktur entsteht. Ein Nut- und Federsystem verbindet die leicht zu verarbeitenden Elemente fest miteinander. Bitte beachten: Betonverfüllung nur mit Trasszement.

Nr.	Artikel	Maße (L x B x H)	anthrazit	rotbraun	Preis
1	Mauerabdeckplatte	50 x 35 x 5 cm	L1130	L1131	12,49 €
2	Vollstein	50 x 25 x 20 cm	L1132	L1133	6,99 €
3	Halbstein	25 x 25 x 20 cm	L1134	L1135	6,69 €
4	Pfeilerabdeckplatte	50 x 50 x 5 cm	L1136	L1137	21,99 €
5	Pfeilerelement	37,5 x 37,5 x 20 cm	L1138	L1139	21,99 €

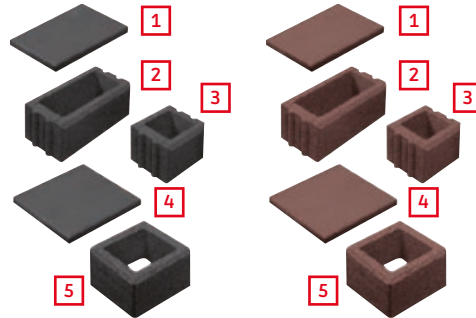

Farbe: Palladium-Dunkel

**NEU**

**So macht vermauern Spaß!**  
Ganz einfach mit Flexmörtel oder Montagekleber für Baustoffe vermauern und leicht zu versetzen!

**Spaltino® Mauerblock**

Die vierseitig gespaltenen Mauerblocksteine wirken sehr natürlich. Durch die modernen Farbvarianten ergeben sich, in Verbindung mit unseren passend abgestimmten Neuprodukten, unzählige Gestaltungsmöglichkeiten.

**Vollstein**

48 x 24 x 12,5 cm

grau-anthrazit-melange

**Art.-Nr. L1144**  
**16,99 €**

Palladium-Dunkel

**Art.-Nr. L1526**  
**16,99 €**

**Halbstein**

24 x 24 x 12,5 cm

grau-anthrazit-melange

**Art.-Nr. L1146**  
**14,99 €**

Palladium-Dunkel

**Art.-Nr. L1527**  
**14,99 €**





EXTREM LANGLEBIG UND WARTUNGSFREI



**Brettprofil**

Ihr Profil, wenn es auf große Spannweiten ankommt. Aus Recyclingkunststoff. Farbe: braun

Innenliegende Stahlarmierung 20 x 50 x 2 mm, Profilmaß: 4,2 x 12 x 250 cm

Art.-Nr. L1060 39,99 €



**Vierkantpfosten**

Splittterfrei und kein Verbiss, gespitzt.

Maße	braun	grau
7 x 7 x 175 cm	L1061 11,49 €	
9 x 9 x 150 cm	L1062 16,99 €	L1063 15,99 €
9 x 9 x 175 cm	L1064 18,99 €	
9 x 9 x 200 cm	L1065 21,99 €	L1066 20,99 €
9 x 9 x 250 cm	L1067 26,99 €	

Empfehlung: Kombinieren Sie die Brettprofile, mit den Vierkantpfosten 12 x 12 x 200 cm, braun.

**Vierkantpfosten**

Splittterfrei und kein Verbiss, ohne Spitze.

Maße	braun
12 x 12 x 200 cm	L1400 44,99 €



**Steckkomposter**

Witterungs- und UV-beständig, Stecksystem, 650 l Füllvermögen, braun. Maß innen: L x B x H: 85 x 85 x 90 cm, Maß außen: L x B x H: 100 x 100 x 90 cm.

Art.-Nr. L1068 109,- €

**Schwellen**

16 x 24 x 200 cm, braun, Gewicht: 71 kg. Inkl. Kunststoffarmierung. (Ein Verlegeabstand von ca. 1 cm ist einzuhalten).

Art.-Nr. L1069 99,99 €



**Rundpfähle**

Nie wieder Pfähle erneuern, bearbeitbar wie Holz, gespitzt, grau

(Weitere Ø und Längen auf Anfrage lieferbar.)

Maße		
4,5 cm Ø/150 cm	L1070	3,49 €
6,0 cm Ø/150 cm	L1071	5,99 €
6,0 cm Ø/175 cm	L1072	6,99 €
8,0 cm Ø/200 cm	L1073	12,99 €
8,0 cm Ø/225 cm	L1074	13,99 €



TIPP

Speziell für die Tierhaltung z. B. Futterplätze usw. - hohe Stabilität durch 5 mm starke Stege.

**Rasenwabe/Paddockplatte**

40 x 50 x 4 cm, schwarz

Art.-Nr. L1075 5,99 €

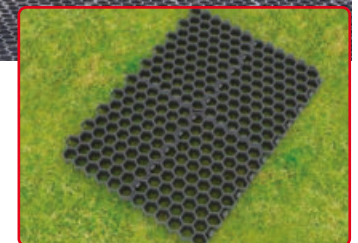





**Granit-Wasserspiel-Set „Hong Kong“**  
 11 x 11 cm, H 15/25/40 cm  
 Komplett-Set, bestehend aus: einer 1.500 l  
 Pumpe, 3-fach Verteiler, PE-Becken 66 cm Ø  
 inkl. GfK-Abdeckung.

Art.-Nr. L1283 189,- €

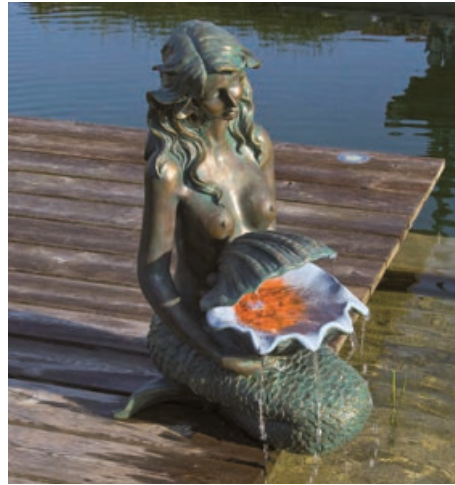

**Wasserspiel-Set „Oslo“**  
 Ein Klassiker unter den Wasserspielen ist diese  
 bronzefarbene Meerjungfrau. H 78 x 34 x 46 cm.  
 Durch die LED Beleuchtung ist die anmutige  
 Figur im flackernden Licht in der Muschel auch  
 abends ein Blickfang. Komplett-Set inkl. Pumpe  
 (600l/h). Material: Polyresin.

Art.-Nr. L1284 229,- €



**Wasserspiel-Set „Las Vegas“**  
 Dieses Wasserspiel von einst - für die Terrasse,  
 kombiniert zwei Fässer mit einer rustikalen  
 Schwengelpumpe (Imitat) für ein kontinuierliches  
 Rieseln des Wassers in das fassförmige Reservoir.  
 Inkl. Anschlussmaterial, inkl. Pumpe 350 LV.  
 Material: Polyresin. H80,5 x 42 x 36,5 cm.

Art.-Nr. L1402 159,- €



**Wasserspiel-Set „Regina“**  
 Dekoratives rustikales Wasserspiel  
 für die Terrasse und den Garten.  
 Sofort einsatzbereit. Material: Poly-  
 resin. Maße: ca. 77 x 38 x 40,5 cm  
 inkl. einer 350 l/h Pumpe  
 inkl. Anschlussmaterial.

Art.-Nr. L004 179,- €



**Wasserspiel-Set „Newcastle“**  
 Rustikales Holzfass mit Schwengel-  
 pumpe (Imitat) und Innenbecken aus  
 Kunststoff, Ø 60 cm, Höhe ca. 75 cm  
 inkl. einer 350 l/h Pumpe.

Art.-Nr. L005 139,- €



**Wasserspiel-Set „Edinburgh“**  
 Rustikales Wasserspiel bestehend  
 aus drei Holzfässern und je einem  
 Kunststoff-Innenbecken  
 Ø 32/46/59 cm, Höhe ca. 72 cm  
 inkl. einer 600 l/h Pumpe.

Art.-Nr. L006 169,- €



**Wasserspiel-Set „Memphis“**  
 Dekoratives rustikales Wasserspiel  
 für die Terrasse und den Garten.  
 Komplett-Set, sofort einsatzbereit.  
 Mit eigenem Wasserreservoir. Ma-  
 terial: Polyresin Maße: ca. 64 x 47 x  
 26,5 cm, inkl. einer 350 l/h Pumpe

Art.-Nr. L1285 199,- €



**Wasserspiel-Set „Quellstein“**  
 30-40 cm Ø, inkl. 66 cm PE-Becken und  
 Pumpe. Material: nordischer Granit.

Art.-Nr. L008 119,- €



**Wasserspiel-Set „Las Palmas“**  
 Runde Säule aus grauem Granit mit  
 massiver Glaskugel und LED Ring mit  
 30 Dioden, Energieeffizienzklasse A,  
 3,5 kWh / 1000h, Kugel Ø 15 cm, Säule  
 Ø 20 cm, Höhe 35 cm (exkl. Glaskugel).

Komplett-Set, bestehend aus:  
 » einer 2300 l/h Pumpe  
 » Becken 68 cm Ø / 36 cm hoch  
 » Abdeckplatte

Art.-Nr. L009 289,- €



**Wasserspiel-Set „Modena“**  
 Drei unterschiedlich hohe Deko-Säu-  
 len aus hochwertigem dunklen Granit  
 mit jeweils einer LED-Beleuchtung.  
 Säulen 15/30/45 x 12 x 12 cm.

Komplett-Set, bestehend aus:  
 » einer 1600 l/h Pumpe  
 » Becken 90 l  
 » Abdeckplatte

Art.-Nr. L1286 209,- €



**Beckenumrandung „Decowall I“**  
 Moderne, mattschwarze Um-  
 randung aus Kunststoffgeflecht,  
 innen metallverstärkt, passend für  
 Wasserspiel-Set „Las Palmas“ und  
 „Modena“. 72,5 cm Ø, Höhe 38,5 cm  
 für Becken bis 68 cm Ø.

Art.-Nr. L011 149,- €