

Doppelstabzäune
Steinmauersystem
Splitte & Kiese

Sichtschutz
Holzelemente
Bodendielen

Kunststoffzäune
& Zubehör

Blockhäuser, Carports
Überdachungen
Gewächshäuser
Hochbeete

Sitzgruppen, Ambiente
Praktische Holzartikel

Kinderwelt

Betonelemente
Recyclingprodukte

Garten- und
Terrassenbrunnen

A photograph of a family of three—a man, a woman, and a young girl—sitting on the ground in a garden. They are all smiling and showing their hands, which are covered in dark soil. In front of them are several colorful plants in pots and a large green planter box. The background is a soft-focus garden scene.

Gartenkatalog 2020

Typische Holzmerkmale

Holz ist ein natürlicher Werkstoff mit hervorragenden Eigenschaften, wie z.B. hoher Festigkeit bei guter Elastizität, leichter Bearbeitung und Schallschutz. Wer Natürlichkeit liebt, wird die folgenden Eigenschaften von Holz gern in Kauf nehmen.



1. Quellen und Schwinden / Rissbildung

Holz passt sich der umgebenden Luftfeuchtigkeit an und verändert dadurch sein Volumen. Hier spricht man von Quellen und Schwinden, auch „Arbeiten“ des Holzes. Holz kann tangential zu den Jahresringen bis zu 10% schwinden, radial ist der Wert deutlich geringer und in Längsrichtung sogar zu vernachlässigen.



2. Harzaustritte

Vor allem im ersten Jahr nach Fertigstellung des Produktes kann vereinzelt Harz austreten. Harz wird an der Oberfläche relativ schnell spröde und wittert mit der Zeit von alleine ab. Alternativ kann das ausgehärtete Harz auch abgeschabt werden.



3. Markröhre

In der Mitte eines Stammes befindet sich je nach Alter eine mehr oder weniger ausgeprägte Markröhre. Diese ist zu Lebzeiten des Baumes der Versorgungskanal und wird fälschlicherweise hin und wieder für Fäulnis gehalten.



4. Äste und Maserung

Äste und die natürliche Maserung sind eine charakteristische Eigenschaft des Holzes und unterliegen keinen Einschränkungen. Sie können in Anzahl und Größe stark variieren.



5. Raue Stellen / Fransen

Besonders im Astbereich kann es trotz sorgfältiger Bearbeitung mit scharfen Fräs- und Hobelwerkzeugen immer wieder zu Rauigkeiten kommen. Auch kleine Fransen bei gefasteten Artikeln, wie z.B. Palisaden, lassen sich nicht immer vermeiden und stellen keinen Reklamationsgrund dar.



6. Salzausblühungen

Hierbei handelt es sich um ausgetretenes Harz an der Oberfläche, das durch die Kesseldruckimprägnierung grün/weißlich eingefärbt wurde. Diese kleinen Flecken wittern mit der Zeit von alleine ab oder können meist auch abgewaschen werden.

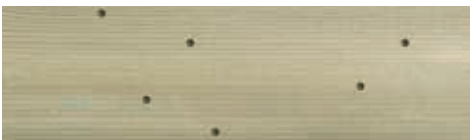

7. Feine Bohrlöcher

Diese werden meist durch Frischholzinsekten hervorgerufen. Vor der Weiterverarbeitung sterben diese ab und Sie stellen keinerlei Gefahr für angrenzende Bauteile dar.



8. Schimmel und Bläue

Kesseldruckimprägniertes Holz hat verfahrensbedingt eine sehr hohe Feuchtigkeit. Vor allem in der warmen Jahreszeit kann es daher zu Stockflecken und Schimmelbefall kommen. Die lediglich optischen Mängel können meist abgewischt werden oder wittern nach einiger Zeit ab. Schimmel- und Bläuepilze sind nicht holzerstörend und beeinflussen nicht die Festigkeit.

Weitere Informationen, Montageanleitungen und Verlegehinweise finden Sie auf unserer Internetseite – www.nowebau.de/gartenkatalog



(*Für den mobilen Internetzugang via Smartphone können Kosten entstehen.)



Schmuckzäune



Schmuckzäune

Schwere Ausführung, U-Profil 9/20/9 mm,
Maschenweite variiert je Zaunhöhe,
anthrazit

Weitere Größen und Farben auf Anfrage lieferbar.

Artikel	Maße (B x H)	Art.-Nr.	Preis
Kreis/gerade	ca. 2464 x 800 mm	L100	139,00 €
Kreis/gerade	ca. 2464 x 1000 mm	L101	149,00 €
Karo/gerade	ca. 2464 x 800 mm	L102	139,00 €
Karo/gerade	ca. 2464 x 1000 mm	L103	149,00 €
Gerade mit Spitzen	ca. 2418 x 1100/1000 mm	L104	239,00 €
Pfosten m. Aluminiumkappe	ca. 60 x 40 x 1300 mm	L105	29,99 €
Pfosten m. Aluminiumkappe	ca. 60 x 40 x 1600 mm	L106	34,99 €

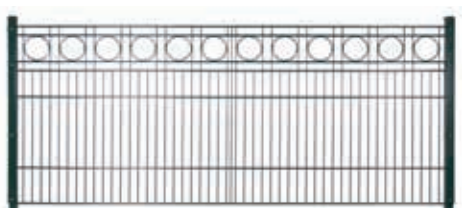

Kreis/gerade

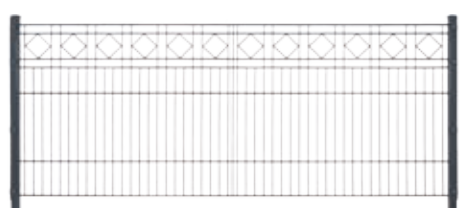

Karo/gerade

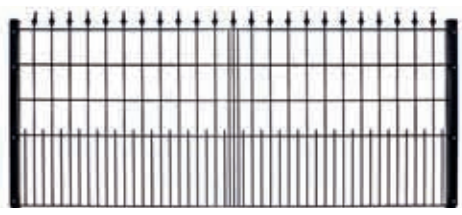

Gerade mit Spitzen



Einzeltor 1-flg.

anthrazit, inkl. Torpfosten u. Zaunanschluss, verstellbare Torbänder, Schloss (Pz-vorgerichtet)

Artikel	Maße (B x H)	Art.-Nr.	Preis
Kreis/gerade	ca. 1000 x 800 mm	L107	499,00 €
Kreis/gerade	ca. 1000 x 1000 mm	L108	549,00 €
Karo/gerade	ca. 1000 x 800 mm	L109	499,00 €
Karo/gerade	ca. 1000 x 1000 mm	L110	549,00 €

Gerne planen wir Ihre individuelle Anlage.



① Doppelstabzaun 6/5/6 (leichte Ausführung)

senkrechter Draht ca. 5 mm, waagerechter Draht doppelt ca. 6 mm, Maschenweite: 50 x 200 mm
Mattenlänge: 2506 mm, verzinkt, grün oder anthrazit beschichtet

Maße (Höhe)	Art.-Nr. grün	Art.-Nr. anthrazit	Preis
830 mm	L112	L113	29,99 €
1030 mm	L114	L115	31,99 €
1230 mm	L116	L117	36,99 €
1430 mm	L118	L119	42,99 €
1630 mm	L120	L121	49,99 €
1830 mm	L122	L123	54,99 €

Doppelstabzaun 8/6/8 (schwere Ausführung)

senkrechter Draht ca. 6 mm, waagerechter Draht doppelt ca. 8 mm, Maschenweite: 50 x 200 mm
Mattenlänge: 2506 mm, verzinkt, grün oder anthrazit beschichtet

Maße (Höhe)	Art.-Nr. grün	Art.-Nr. anthrazit	Preis
830 mm	L124	L125	39,99 €
1030 mm	L126	L127	45,99 €
1230 mm	L128	L129	52,99 €
1430 mm	L130	L131	59,99 €
1630 mm	L132	L133	69,99 €
1830 mm	L134	L135	79,99 €
2030 mm	L136	L137	89,99 €

Einzeltor 1-fig. 6/5/6 (ohne Abb.)

Rahmen Quadratrohr 40 mm, inkl. Torpfosten (60 mm), inkl. Alu-Drückergarnitur inkl. Zaunanschlusswinkel, inkl. Einsteckschloss verzinkt, grün oder anthrazit beschichtet

Maße (B x H)	Art.-Nr. grün	Art.-Nr. anthrazit	Preis
1000 x 800 mm	L138	L139	299,00 €
1000 x 1000 mm	L140	L141	329,00 €
1000 x 1200 mm	L142	L143	349,00 €
1000 x 1400 mm	L144	L145	369,00 €
1000 x 1600 mm	L146	L147	389,00 €
1000 x 1800 mm	L148	L149	449,00 €
1000 x 2000 mm	L150	L151	469,00 €

② Pfosten, 60 x 40 mm, verzinkt, inkl. Standard-Kunststoffkappe

Maße (Höhe)	Preis grün mit Klemmhalter Art.-Nr.	Preis anthrazit mit Klemmhalter Art.-Nr.	Preis grün mit Flacheisen Art.-Nr.	Preis anthrazit mit Flacheisen Art.-Nr.
1300 mm	17,99 € L152	17,99 € L153	25,99 € L154	25,99 € L155
1600 mm	19,99 € L156	19,99 € L157	29,99 € L158	29,99 € L159
1800 mm	22,99 € L160	22,99 € L161	33,99 € L162	33,99 € L163
2000 mm	26,99 € L164	26,99 € L165	39,99 € L166	39,99 € L167
2250 mm	29,99 € L168	29,99 € L169	43,99 € L170	43,99 € L171
2400 mm	33,99 € L172	33,99 € L173	49,99 € L174	49,99 € L175
2600 mm	39,99 € L176	39,99 € L177	54,99 € L178	54,99 € L179

Den passenden Fundamentstein finden Sie auf Seite 5.

Eckpfosten, 60 x 60 mm, verzinkt, inkl. Standard-Kunststoffkappe

Maße (Höhe)	Preis grün mit Klemmhalter Art.-Nr.	Preis anthrazit mit Klemmhalter Art.-Nr.	Preis grün mit Flacheisen Art.-Nr.	Preis anthrazit mit Flacheisen Art.-Nr.
1300 mm	33,99 € L180	33,99 € L181	48,99 € L182	48,99 € L183
1600 mm	39,99 € L184	39,99 € L185	54,99 € L186	54,99 € L187
1800 mm	42,99 € L188	42,99 € L189	62,99 € L190	62,99 € L191
2000 mm	52,99 € L192	52,99 € L193	69,99 € L194	69,99 € L195
2250 mm	56,99 € L196	56,99 € L197	75,99 € L198	75,99 € L199
2400 mm	64,99 € L200	64,99 € L201	79,99 € L202	79,99 € L203
2600 mm	69,99 € L204	69,99 € L205	84,99 € L206	84,99 € L207

Den passenden Fundamentstein finden Sie auf Seite 5.

③ Sichtschutzstreifen für Doppelstabmattenzaun

empfohlen für schwere Ausführung, 8/6/8 mm

aus PVC, 2525 x 190 mm, Materialstärke: 0,8/1,5 mm, Paket à 10 Streifen

Art.-Nr. grün RAL 6005	Art.-Nr. anthrazit RAL 7016	Art.-Nr. grau RAL 7040	Preis/Paket
L1148	L208	L209	69,99 €

aus PP, 190 mm breit, Materialstärke: 1,1 mm, Rolle à 50 m

Art.-Nr. grün RAL 6005	Art.-Nr. anthrazit RAL 7016	Art.-Nr. grau RAL 7040	Preis/Rolle
L1149	L210	L211	89,00 €



Kunststoff-Klemmschienen (ohne Abb.)

Farbe: schwarz, Länge: ca. 20 cm, zur Befestigung der Sichtschutzstreifen am Zaunelement
Art.-Nr. L212

0,69 €

Doppelstabzaun (ab Zaunhöhe 1,60 m) mit Sichtschutz, sollten aus statischen Gründen an Pfosten mit einer Abmessung von 80 x 40 mm montiert werden.

Zubehör für Ihren Doppelstabzaun

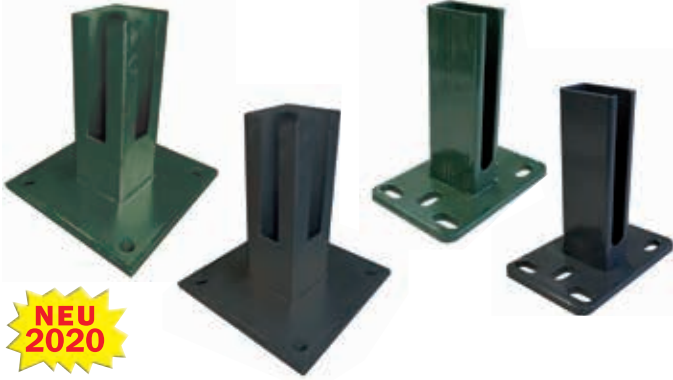

NEU 2020

Montagefüße für Eck-Pfosten 60 x 60 mm

zum Aufschrauben auf festem und ebenen Untergrund 150 x 150 x 8 mm

grün Art.-Nr. L1150 **14,99 €**
anthrazit Art.-Nr. L1151 **14,99 €**

Montagefüße für Pfosten 60 x 40 mm

zum Aufschrauben auf festem und ebenen Untergrund 150 x 100 x 8 mm

grün Art.-Nr. L215 **9,99 €**
anthrazit Art.-Nr. L216 **9,99 €**



Eckverbinder

inkl. Schraube

grün Art.-Nr. L219 **3,99 €**
anthrazit Art.-Nr. L220 **3,99 €**



Wandhalter

inkl. Schraube

grün Art.-Nr. L217 **7,99 €**
anthrazit Art.-Nr. L218 **7,99 €**



NEU 2020

L-Montagewinkel

grün Art.-Nr. L1152 **19,99 €**
anthrazit Art.-Nr. L1153 **19,99 €**



Korrekturfarbe

12 ml mit Pinsel

grün Art.-Nr. L229 **10,99 €**
anthrazit Art.-Nr. L230 **10,99 €**

NEU 2020



Zaunanschluss-Set

geeignet zur Montage von Doppelstabmatten an Torpfosten, Ranksäulen, Gabionen und Wänden

Maße (Höhe)	Art.-Nr. grün	Art.-Nr. anthrazit	Preis
830 mm	L1159	L1160	29,99 €
1030 mm	L1161	L1162	34,99 €
1230 mm	L1163	L1164	39,99 €
1430 mm	L1165	L1166	44,99 €
1630 mm	L1167	L1168	49,99 €
1830 mm	L1169	L1170	54,99 €
2030 mm	L1171	L1172	59,99 €

NEU 2020

Alu-Pfostenkappe mit Kugel

für 60 x 40 mm Pfosten
Kugeldurchmesser 49 mm

grün Art.-Nr. L1154 **16,99 €**
anthrazit Art.-Nr. L1155 **19,99 €**



Alu-Pfostenkappe mit Kugel und Überstand

für 60 x 40 mm Pfosten mit Flacheisenleiste
Kugeldurchmesser 49 mm

grün Art.-Nr. L1156 **17,99 €**
anthrazit Art.-Nr. L1157 **17,99 €**



Pfostenkappe

für 60 x 40 mm Pfosten, Kunststoff

grün Art.-Nr. L221 **1,99 €**
schwarz Art.-Nr. L222 **1,99 €**

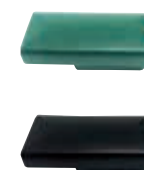

Pfostenkappe mit Überstand

für 60 x 40 mm Pfosten mit Flacheisenleiste
Kunststoff

grün Art.-Nr. L223 **2,99 €**
schwarz Art.-Nr. L224 **2,99 €**

für 60 x 40 mm Pfosten mit Flacheisenleiste
ab 2 m Pfostenhöhe, Kunststoff

grün Art.-Nr. L225 **2,99 €**
schwarz Art.-Nr. L226 **2,99 €**



Farbspray

400 ml

grün Art.-Nr. L227 **9,99 €**
anthrazit Art.-Nr. L228 **9,99 €**
zink Art.-Nr. L1158 **9,99 €**

NEU 2020

Zaunpfosten-Fundamentstein

Der innovative Mehrzweck-Stein aus Beton – vielseitig und einfach einsetzbar.

20 x 20 x H 17 cm, Gewicht ca. 12 kg

- schnelle und einfache Handhabung
- hohe Standfestigkeit
- langlebige und sichere Fundamentierung
- Flexibilität und Stabilität
- nur zwei Öffnungen bieten alle Möglichkeiten der Anwendung
- einsetzbar* auch für z.B. Wäschespinnen, Sonnenschirme, Fahnenstangen etc.

(*je nach Bodenbeschaffenheit und Größe (= Drucklast) werden mind. 2 Steine empfohlen)

Übereinandersetzen mehrerer Steine für tiefere Fundamentierung bzw. entsprechender Drucklast möglich bzw. empfohlen!

Der Stein bietet fünf Möglichkeiten:

- Rundrohr Ø 6,0 cm
- Rundrohr Ø 3,6 cm
- Rundrohr Ø 4,0 cm
- Quadrat 6,0 x 6,0 cm
- Rechteckrohr 6,0 x 4,0 cm

Art.-Nr. L231



6,99 €





Steinmauersystem

Bestehend aus:

Doppelstabmatten 8/6/8, Maschenweite 50 x 200 mm,
in Verbindung mit Stahlpfosten (nur zum Einbetonieren)

Pfosten 120 x 40 x 3 mm } Mauertiefe = 120 oder 200 mm
oder **200 x 40 x 3 mm** }

inkl. Flacheisen und Verbindungshaken.

Empf. Körnung: ca. 60 – 120 mm.

Alle Elemente sind feuerverzinkt.

② Pfosten für Mauertiefe 120 mm

Artikel	Maße (B x H)	Art.-Nr.	Preis
Stahlpfosten 120 x 40 mm	1800 mm f. DSM 2 x 1030	L083	89,99 €
Stahlpfosten 120 x 40 mm	2000 mm f. DSM 2 x 1230	L084	109,00 €
Stahlpfosten 120 x 40 mm	2200 mm f. DSM 2 x 1430	L085	119,00 €
Stahlpfosten 120 x 40 mm	2400 mm f. DSM 4 x 830	L086	129,00 €
Stahlpfosten 120 x 40 mm	2600 mm f. DSM 2 x 830 und 2 x 1030	L087	139,00 €

① Doppelstabzaun 8/6/8 (schwere Ausführung)

Artikel	Maße (B x H)	Art.-Nr.	Preis
Doppelstabmatte	2506 x 830 mm	L079	39,99 €
Doppelstabmatte	2506 x 1030 mm	L080	44,99 €
Doppelstabmatte	2506 x 1230 mm	L081	54,99 €
Doppelstabmatte	2506 x 1430 mm	L082	64,99 €

② Pfosten für Mauertiefe 200 mm

Artikel	Maße (B x H)	Art.-Nr.	Preis
Stahlpfosten 200 x 40 mm	1800 mm f. DSM 2 x 1030	L088	139,00 €
Stahlpfosten 200 x 40 mm	2000 mm f. DSM 2 x 1230	L089	159,00 €
Stahlpfosten 200 x 40 mm	2200 mm f. DSM 2 x 1430	L090	169,00 €
Stahlpfosten 200 x 40 mm	2400 mm f. DSM 4 x 830	L091	179,00 €
Stahlpfosten 200 x 40 mm	2600 mm f. DSM 2 x 830 und 2 x 1030	L092	199,00 €



Ranksäulen aus verschweißtem Draht

zum Einbetonieren, Drahtstärke 6/8 mm, Maschenweite 50 x 200 mm
Abmessung: 265 x 265 mm, Oberfläche: feuerverzinkt

Maße	für Zaunhöhe	Bedarf Verbinder-Set	Art.-Nr.	Preis
265 x 265 x 1608 mm	1000 mm	6	L093	74,99 €
265 x 265 x 1808 mm	1200 mm	6	L094	79,99 €
265 x 265 x 2008 mm	1400 mm	8	L095	89,99 €
265 x 265 x 2208 mm	1600 mm	8	L096	94,99 €
265 x 265 x 2408 mm	1800 mm	10	L097	99,99 €
265 x 265 x 2608 mm	2000 mm	10	L098	109,00 €
Verbinder-Set	für Anschluss einer Doppelstabmatte		L099	9,99 €



Anwendungsbeispiel, ähnl. Abb.

(Alle Artikel dieser Seite ohne Befüllung.)

Räumen Sie die Steine aus dem Weg – Setzen Sie Akzente!



Basalt-Trittplatte

50–70 cm Ø x 3–4 cm, Art.-Nr. L1173

29,99 €



Trittplatte sichelförmig

30 cm Ø, 3 cm stark Art.-Nr. L026

8,99 €



Trittplatte rund

30 cm Ø, 3 cm stark Art.-Nr. L027

8,99 €



Schiefersäule, rotbunt

inkl. Sockel
Höhe: ca. 40–120 cm
Gewicht: ca. 30–150 kg
Art.-Nr. L025

ab **29,99 €**



Jede Schiefersäule ein Unikat!

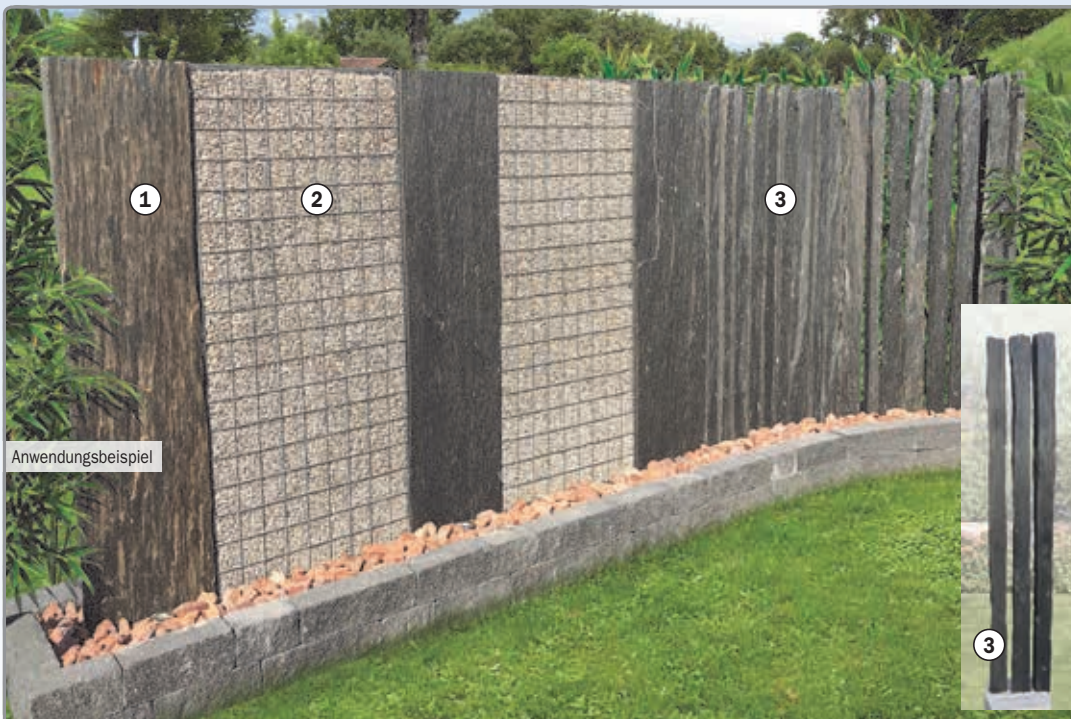

① Schiefer-Taco

inkl. Sockel
Größe: ca. 200 x 50 x 3–7 cm
Gewicht: ca. 160–290 kg
Art.-Nr. L021

269,00 €

② Splittkorb

Größe: 90 x 180 x 4 cm
Empf. Körnung: ca. 8–16 mm
Füllmenge: 5–6 Sack à 20 kg
Art.-Nr. L022

199,00 €

③ Schiefer-Taco-Palisade

inkl. Sockel / 3er-Set
Größe: ca. 200 x 50 x 40 cm
Gewicht: ca. 100–120 kg
Art.-Nr. L023

219,00 €

Splitte



Keine Chance dem Unkraut!

Unkraut-Schutzgewebe
schwarz/grün, 100 g/m²,
sehr hohe UV-Stabilität
in folgenden Breiten erhältlich:
105, 150, 210, 330 und 420 cm
Art.-Nr. L078 **1,49 €/m²**



Basaltsplitt
1/3 mm, 25 kg
Art.-Nr. L032 0,24 €/kg **5,99 €**
8/12 mm, 25 kg
Art.-Nr. L033 0,24 €/kg **5,99 €**



Splitt „Schwedisch weiß“
8/12 mm, 25 kg
Art.-Nr. L034 0,36 €/kg **8,99 €**



Splitt „Ice Blue“
8/16 mm, 25 kg
Art.-Nr. L035 0,36 €/kg **8,99 €**



Gartensplitt schwarz/weiß
8/16 mm, 25 kg
Art.-Nr. L036 0,36 €/kg **8,99 €**



Granitsplitt
8/16 mm, 25 kg, rötlich
Art.-Nr. L037 0,32 €/kg **7,99 €**
8/16 mm, 25 kg, grau
Art.-Nr. L038 0,32 €/kg **7,99 €**



Porphyrsplitt
8/16 mm, 25 kg
Art.-Nr. L039 0,32 €/kg **7,99 €**



Gartensplitt „TERRA“
8/16 mm, 25 kg
Art.-Nr. L031 0,36 €/kg **8,99 €**



Marmorsplitt rot
8/16 mm, 25 kg
Art.-Nr. L041 0,44 €/kg **10,99 €**



Ardennensplitt
8/16 mm, 25 kg
Art.-Nr. L042 0,28 €/kg **6,99 €**



Marmorsplitt schwarz
8/16 mm, 25 kg
Art.-Nr. L043 0,44 €/kg **10,99 €**



Marmorsplitt weiß
8/16 mm, 25 kg
Art.-Nr. L044 0,32 €/kg **7,99 €**



Splitt „Waldecker“ grün
8/16 mm, 25 kg
Art.-Nr. L045 0,28 €/kg **6,99 €**



Cappuccinosplitt
8/16 mm, 25 kg
Art.-Nr. L046 0,40 €/kg **9,99 €**



Yellow Sun Splitt
8/16 mm, 25 kg
Art.-Nr. L047 0,28 €/kg **6,99 €**



Splitt „Latte Macchiato“
16/32 mm, 25 kg
Art.-Nr. L048 0,40 €/kg **9,99 €**



Canadian Slate schwarz
30/60 mm, 25 kg
Art.-Nr. L049 0,40 €/kg **9,99 €**



Canadian Slate violett
30/60 mm, 25 kg
Art.-Nr. L050 0,40 €/kg **9,99 €**



Muscheln
20 l
Art.-Nr. L051 0,35 €/l **6,99 €**

Kiese

Zierkies „bunt“ 25 kg

Körnung mm	Art.-Nr.	Preis/kg	Preis
2/8	L052	0,20 €/kg	4,99 €
8/16	L053	0,20 €/kg	4,99 €
20/40	L054	0,20 €/kg	4,99 €
40/80	L055	0,22 €/kg	5,49 €
50/150	L056	0,24 €/kg	5,99 €

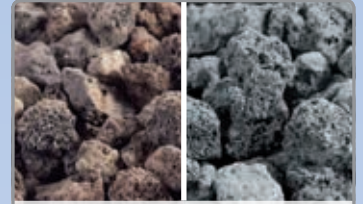

Lavamulch

8/16 mm, 20 l, rotbraun	Art.-Nr. L057	0,30 €/l	5,99 €
8/16 mm, 20 l, anthrazit	Art.-Nr. L058	0,35 €/l	6,99 €



Marmorkies weiß

25 kg

Körnung mm	Art.-Nr.	Preis/kg	Preis
8/16	L059	0,42 €/kg	10,49 €
15/25	L060	0,42 €/kg	10,49 €
20/40	L061	0,42 €/kg	10,49 €
40/60	L062	0,42 €/kg	10,49 €



Quarzkies „hell“

25 kg

Körnung mm	Art.-Nr.	Preis/kg	Preis
6/8	L063	0,24 €/kg	5,99 €
20/40	L064	0,24 €/kg	5,99 €
30/70	L065	0,24 €/kg	5,99 €



Marmorkies schwarz

15/25 mm, 25 kg

Art.-Nr. L066 0,56 €/kg **13,99 €**

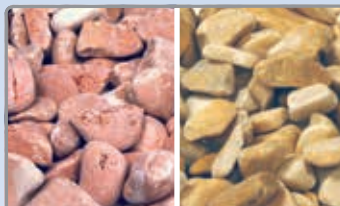

Marmorkies

15/25 mm, 25 kg, rot

Art.-Nr. L067 0,56 €/l **13,99 €**

15/25 mm, 25 kg, gelb

Art.-Nr. L068 0,56 €/l **13,99 €**

Unsere Big-Bags

Auch in 500 kg auf Anfrage erhältlich



Canadian Slate schwarz

30/60 mm, im Big-Bag (1000 kg)

Art.-Nr. L1174 **239,00 €**

Gabionenstein

60/120 mm, im Big-Bag (1000 kg)

Art.-Nr. L069 **239,00 €**



Splitt „Ice Blue“

8/16 mm, im Big-Bag (1000 kg)

Art.-Nr. L070 **219,00 €**

Unsere Big-Bags

Auch in 500 kg auf Anfrage erhältlich



Quarzkies

8/16 mm, im Big-Bag (1000 kg)

Art.-Nr. L071 **129,00 €**

16/32 mm, im Big-Bag (1000 kg)

Art.-Nr. L072 **129,00 €**



Gartensplitt „TERRA“

8/16 mm, im Big-Bag (1000 kg)

Art.-Nr. L073 **249,00 €**



Alpensplitt grau-schwarz

8/16 mm, im Big-Bag (1000 kg)

Art.-Nr. L074 **149,00 €**



Basaltsplitt

8/11 mm, im Big-Bag (1000 kg)

Art.-Nr. L075 **149,00 €**

Unsere Big-Bags

Auch in 500 kg auf Anfrage erhältlich



Schottischer Granitsplitt rotbunt

8/16 mm, im Big-Bag (1000 kg)

Art.-Nr. L076 **149,00 €**



Jurasplitt gelblich

8/16 mm, im Big-Bag (1000 kg)

Art.-Nr. L077 **149,00 €**



Gabionenstein

Bruchstein grau

60/120 mm, im Big-Bag (1000 kg)

Art.-Nr. L1175 **169,00 €**



Gabionenstein

Bruchstein gelb

60/120 mm, im Big-Bag (1000 kg)

Art.-Nr. L1176 **189,00 €**

So schön wie Kies – dauerhaft und stabil wie Stein!

Splitt-Kies Stabilisierungsplatten

Verhindert das Einsinken.

Rutschige Böden, Fahrspuren, Wasserpfützen oder gefährliche Schlaglöcher gehören der Vergangenheit an. Im Gegensatz zu lose geschütteten Splitt/Kies sind die Flächen gut begeh- und befahrbar. Selbst das Befahren mit dem Auto, Fahrrad, Rollstuhl oder Kinderwagen ist dort kein Problem mehr. Die Wabenkammern halten den Splitt/Kies so fest, dass dieser nicht mehr „weglaufen“ kann. Auf der Unterseite der Platten ist werkseitig ein wasserdurchlässiges und wurzelhemmendes Geotextil fix+fertig aufgebracht.

Frost- und UV-beständig.

Empfohlene Körnung: max. 16 mm

Platte: L 120 x B 80 x H 2,9 cm

Druckfestigkeit (gefüllt) 250 t/m²

weiß Art.-Nr. L012

16,99 €

schwarz Art.-Nr. L013

16,99 €

Enorm belastbar und
100 % ökologisch



Michel Oprey & Beisterveld

natuursteen en keramiek

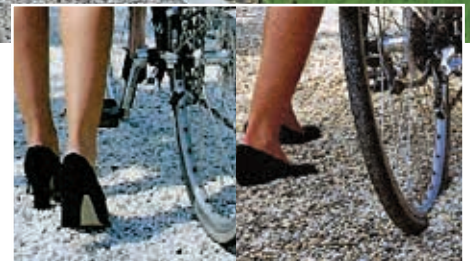
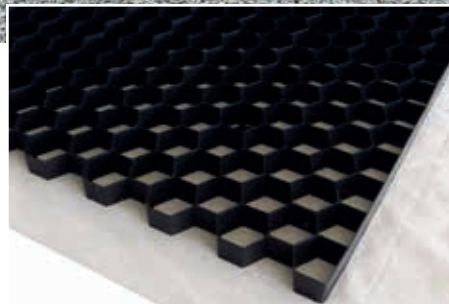

mit Stabilisierung

ohne Stabilisierung



bellissa®

Metall-Rasenkante

Rasenkante aus verzinktem, biegbarem Metallblech. Obere Kante gebördelt mit Verbindungsmöglichkeit gerade oder im Winkel bis 90 Grad. Einbau: Einfach mit dem Spaten vorstechen. Tatsächliche Nutzlänge: 115 cm

118 cm lang, 12,5 cm hoch

Art.-Nr. L016

8,99 €

118 cm lang, 19,5 cm hoch

Art.-Nr. L017

12,99 €



bellissa®

bellissa®

Metall-Rasenkante „Kreis“

Rasenkante aus verzinktem, biegbarem Metallblech.

Ø 20 cm, 13 cm hoch

Art.-Nr. L018

5,99 €

Ø 30 cm, 13 cm hoch

Art.-Nr. L019

8,99 €

Ø 40 cm, 13 cm hoch

Art.-Nr. L020

11,99 €



links: Anwendungsbeispiel

Metall-Rasenkante

Sehr stabil und verwindungssteif. Durch Verbindungsmöglichkeit beliebig verlängerbar.

118 cm lang, 13 cm hoch

Art.-Nr. L014

14,99 €

118 cm lang, 20 cm hoch

Art.-Nr. L015

19,99 €

SYSTEM Zaunserien – pflegeleichte Zaunelemente frei kombinierbar



SYSTEM BOARD

Zaunfelder aus 6mm starken, farbigen Aluminium-Verbundplatten (ACP). Sie sind sehr stabil, wetterbeständig sowie bruch- und schlagfest. BOARD Elemente inklusive Dichtungsprofilen aus Gummi zur Befestigung im SYSTEM Klemmpfosten. Wählen Sie aus vier Farben:

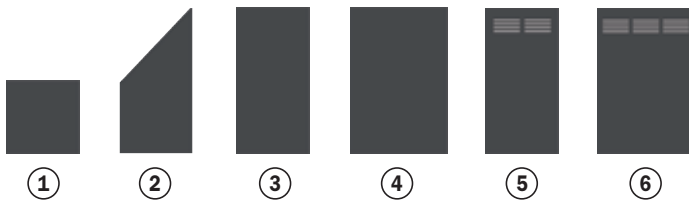
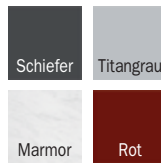

Nr.	Maße in cm	Preis schiefer Art.-Nr.	Preis titangrau Art.-Nr.	Preis marmor Art.-Nr.	Preis rot Art.-Nr.
1	90 x 90	89,00 € M336	89,00 € M337	99,00 € M1287	99,00 € M338
2	90 x 180/90	149,00 € M339	149,00 € M340	199,00 € M1288	199,00 € M341
3	90 x 180	129,00 € M342	129,00 € M343	189,00 € M1289	189,00 € M344
4	120 x 180	175,00 € M345	175,00 € M346	229,00 € M1290	229,00 € M347
5	90 x 180 Slot-Design	199,00 € M348	199,00 € M349	229,00 € M1291	229,00 € M350
6	120 x 180 Slot-Design	249,00 € M351	249,00 € M352	279,00 € M1292	279,00 € M353

SYSTEM GLAS

Aus 8 mm starkem Glas. Einscheiben-Sicherheitsglas nach EN 12150, rundum polierte Kanten. Alle SYSTEM GLAS Elemente werden mit Dichtungsprofilen aus Gummi geliefert. Wählen Sie aus vier Designs. Das Glas-Design der Ausführungen Alpha, Beta und Matt ist im Siebdruckverfahren mit weißer Farbe aufgedruckt.

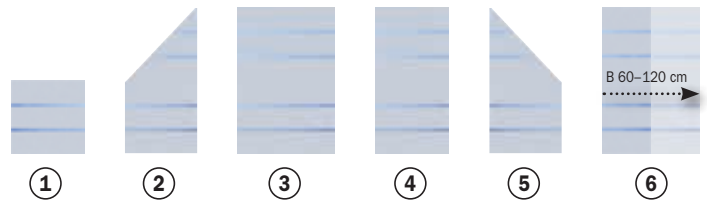
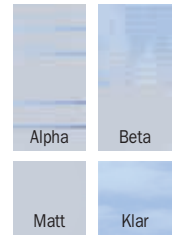

Nr.	Maße in cm	Preis alpha Art.-Nr.	Preis beta Art.-Nr.	Preis matt Art.-Nr.	Preis klar Art.-Nr.
1	90 x 90	139,00 € M317	139,00 € M318	139,00 € M319	89,00 € M320
2	90 x 180/90 links	219,00 € M321	219,00 € M322	219,00 € M323	149,00 € M324
3	120 x 180	249,00 € M325	249,00 € M326	249,00 € M327	175,00 € M328
4	90 x 180	199,00 € M329	199,00 € M330	199,00 € M331	129,00 € M332
5	90 x 180/90 rechts	219,00 € M333	219,00 € M334	219,00 € M335	149,00 € M324
6	B 60-120, H 180 auf Maßbreite	328,00 € M1293	328,00 € M1294	328,00 € M1295	254,00 € M1296

SYSTEM Klemmpfosten

Die Profile/Elemente werden im Pfosten eingeklemmt. Einsatz: Klemmpfosten für Zaunanlagen bestehend aus reinen SYSTEM GLAS oder BOARD Zaunfeldern sowie für Kombinationen mit SYSTEM WPC Zaunfeldern.

Material: Aluminium, pulverbeschichtet in Anthrazit oder Silber, inkl. Kapfen. Der Klemmpfosten benötigt immer den separaten Träger SYSTEM.

Klemmpfosten

7,7 x 7,4-8,4cm, inkl. Endprofil und Pfostenkapfen



Länge	Preis anthrazit Art.-Nr.	Preis silber Art.-Nr.
105 cm	69,00 € M355	69,00 € M354
192 cm	99,00 € M357	99,00 € M356

Eck-Klemmpfosten

6,6 x 6,6cm, inkl. Pfostenkapfen, für 90° Eck-Lösungen



Länge	Preis anthrazit Art.-Nr.	Preis silber Art.-Nr.
105 cm	99,00 € M359	99,00 € M358
192 cm	149,00 € M361	149,00 € M360

Träger SYSTEM

verzinkter Stahl, für Klemm-/Eck-Klemmpfosten



	Art.-Nr.	Preis
zum Aufschaublen	M362	24,90 €
zum Einbetonieren	M364	24,90 €

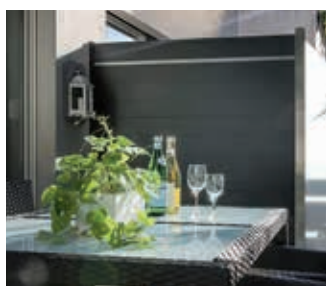

WPC Zäune – dauerhaft beständig, ohne zu streichen!

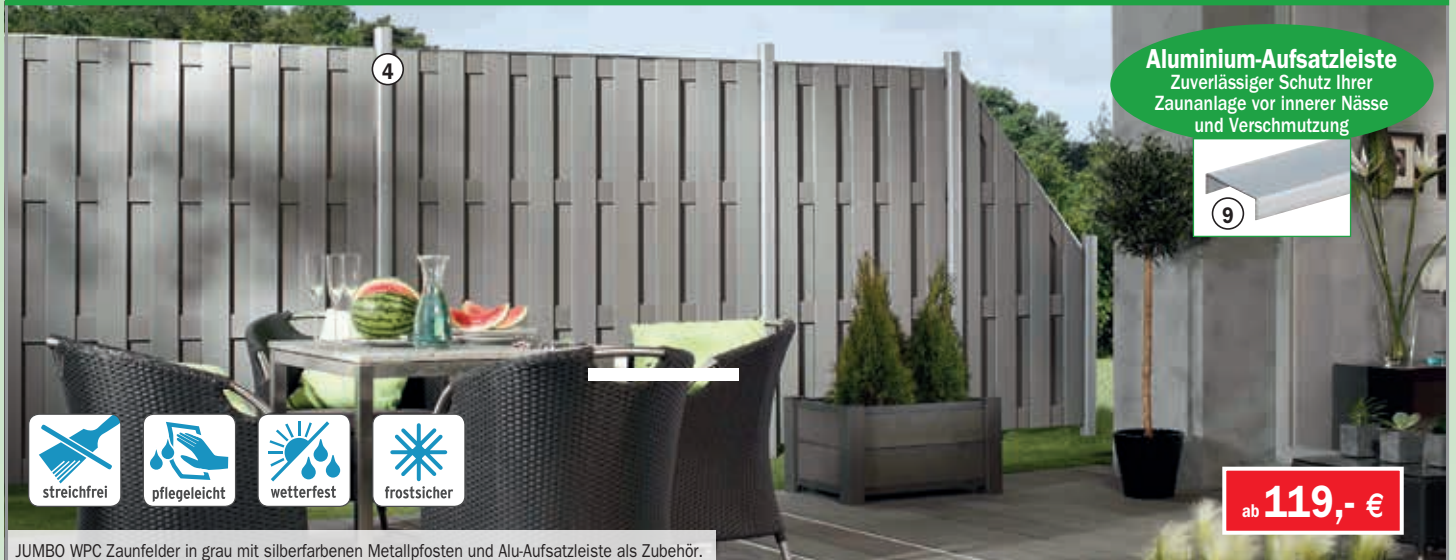

JUMBO WPC Zaunfelder in grau mit silberfarbenen Metallpfosten und Alu-Aufsatzleiste als Zubehör.



Farbton Anthrazit

ab 119,- €



Farbton Bangkirai

ab 119,- €

Nr.	Artikel	Maße (B x H)	Art.-Nr. grau	Art.-Nr. silber	Art.-Nr. anthrazit	Art.-Nr. bangkirai	Preis
1	Dichtzaun	180 x 180 cm	L232		L233	L234	159,00 €
2	Dichtzaun, schmal	95 x 180 cm	L235		L236	L237	119,00 €
3	Abschlusselement	74 x 180/90 cm	L238		L239	L240	129,00 €
	WPC-Pfosten						
	WPC-Pfosten	8,4 x 8,4 x 100 cm	L241		L242	L243	29,95 €
	WPC-Pfosten	8,4 x 8,4 x 200 cm	L244		L245	L246	49,90 €
4	Metallpfosten, zum Aufschrauben	7 x 7 x 105 cm		L247	L248		49,90 €
4	Metallpfosten, zum Aufschrauben	7 x 7 x 195 cm		L249	L250		69,90 €
	Metallpfosten, zum Einbetonieren	7 x 7 x 150 cm		L251	L252		49,90 €
	Metallpfosten, zum Einbetonieren	7 x 7 x 240 cm		L253	L254		69,90 €
5	Träger für WPC Pfosten, zum Einbetonieren		L255		L255	L255	21,95 €
6	Träger für WPC Pfosten, zum Aufschrauben		L256		L256	L256	21,95 €
7	L-Stein Montage Adapter, zum Aufschrauben		L257		L257	L257	21,95 €
8	Elementhalter-Set, 8 Stück (pro Element)		L258		L258	L258	17,95 €
9	Aufsatzleiste Alu schmal, 3,5 x 180 cm		L259		L259	L259	24,90 €
	MS-Polymer-Kleber für Nr. 9, 290 ml		L260		L260	L260	12,95 €
	Pyramide-Pfostenkappe 9 x 9 cm Edelstahl		L261		L261	L261	9,95 €

Schlichte Eleganz – ganz nachhaltig

Robust, streichfrei und dauerhaft farbig

JUMBO WPC – Tradition und moderne Technologie auf höchstem Niveau. Das Grundmaterial ist eine Mischung aus Naturfasern und Kunststoff, das zu stabilen und pflegeleichten Zaunelementen konstruiert wird. Die farbigen Kunststoff-Anteile im WPC Gemisch sorgen für eine gleichmäßige Materialfarbe, die sich nach etwa einem Jahr Bewitterung etwas aufhellen wird.

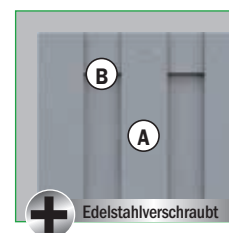

Material: WPC
Profile (A): Hohlkammerprofil 10 x 115 mm edelstahlverschraubt
Querleisten (B): WPC: 16 x 100 mm ALU: 15 x 90 mm



L-Stein Montage-Adapter

Stahl, feuerverzinkt, 160 x 160 x 80 mm, Stärke: 10 mm, inklusive vier Schrauben, 10 x 20 mm, U-Scheiben, vier Abdeckkappen

Passende Tore finden Sie auf Seite 13.

Ausführung: Jumbo WPC im Farbton Anthrazit

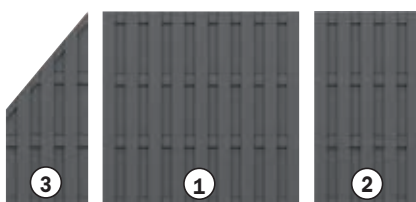

Vorteile:

- stabil und schlank
- ohne Bodenanker zu montieren
- inkl. Pfostenkappe



(*Für den mobilen Internetzugang via Smartphone können Kosten entstehen.)

JUMBO WPC ALU Design-Zäune – Sichtschutz pflegeleicht



JUMBO WPC Alu-Design im Farbton Sand und Alu-Aufsatzleiste als Zubehör

WPC Materialinfo

WPC basiert auf den Rohmaterialien Naturfasern und Kunststoff und hat deren natürliche Eigenschaften. Es kann sich bei Temperaturschwankungen, Stauwärme und ungleichmäßiger Bewitterung je nach Stärke verziehen, Wasserflecken bekommen und altern.

Vorteile gegenüber Holz:

- es kommt in der Regel nicht zur Bildung von Rissen und Splintern.
- WPC ist extrem lange haltbar.
- Streichfrei! Nach etwa einem Jahr Bewitterung wird der gewünschte gleichmäßigere Zielfarbtönen (ca. 10–15% heller als nach Herstellung) erreicht, der nicht mehr nachgestrichen werden muss.
- Bearbeitung mit gängigen Holzbearbeitungswerkzeugen möglich.

Pflegehinweis:

Fleckenbildung auf der Oberfläche kann z. B. durch das schnelle Kondensieren von Wasser oder durch Schmutz- und Staubrückstände, die durch Regen angefeuchtet werden und nach dem Trocknen fleckenartige Rückstände hinterlassen, verursacht werden. Diese Rückstände entfernen Sie mit Haushaltsreinigern auf Essigbasis. Tipp: Verwenden Sie warmes Wasser und einen harten Schrubber. Mit Wasser abspülen!

www.traumgarten.de



JUMBO WPC ALU-Design:

Die Querriegel, 15 x 90 mm; aus Aluminium geben der Serie einen besonders eleganten Ausdruck. Wählen Sie aus Zaunelementen in den Farben sand und anthrazit.

TIPP: Die Aufsatzleiste aus Aluminium

komplettiert den harmonischen Gesamteindruck und schützt das Material gleichzeitig vor Verzug und Stauwärme.

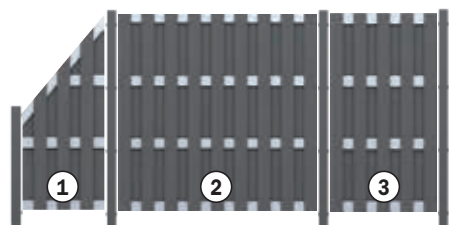

Ausführung: Farbton Anthrazit, Alu-Querriegel

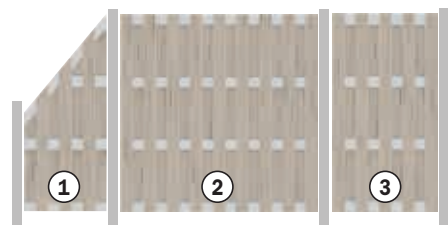

Ausführung: Farbton Sand, Alu-Querriegel

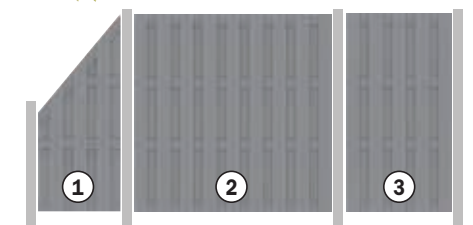

Ausführung: Farbton Grau, Alu-Querriegel Grau



Zaunelemente

Nr.	Artikel	Maße (B x H)	Preis Art.-Nr. anthrazit L262	Preis Art.-Nr. sand L263	Preis Art.-Nr. grau L1297
1	Abschlusselement	74 x 180/90 cm	139,00 €	169,00 €	139,00 €
2	Dichtzaun	180 x 180 cm	199,00 €	199,00 €	199,00 €
3	Dichtzaun, schmal	95 x 180 cm	129,00 €	149,00 €	129,00 €

Metallpfosten

Nr.	Artikel	Maße	Art.-Nr. silber L247	Art.-Nr. anthrazit L248	Preis
4	Pfosten, zum Aufschrauben	7 x 7 x 105 cm	L247	L248	49,90 €
4	Pfosten, zum Aufschrauben	7 x 7 x 195 cm	L249	L250	69,90 €
	Pfosten, zum Einbetonieren	7 x 7 x 150 cm	L251	L252	49,90 €
	Pfosten, zum Einbetonieren	7 x 7 x 240 cm	L253	L254	69,90 €

Tore und Doppeltore

Nr.	Artikel	Maße	Art.-Nr. grau M268	Art.-Nr. anthrazit M269	Art.-Nr. sand M271	Preis
	Einzeltor	98 x 180 cm	M268	M269	M271	399,00 €
5	Einzeltor mit ALU-Riegel	98 x 180 cm		M270	M271	449,00 €
	Doppeltor auf Maß	max. 360 x 179 cm	M272	M273	M274	1.998,00 €
6	Torpfosten, 2er-Set, Metall, 8 x 8 x 255 cm, Silber		M275	M275	M275	199,00 €
	Torpfosten, 2er-Set, Metall, 8 x 8 x 255 cm, Anthr.		M276	M276	M276	199,00 €
7	Drückergarnitur, Edelstahl-Optik, aus Aluminium		M277	M277	M277	75,90 €
	Drücker-Wechselgarnitur, Edelstahl-Optik		M278	M278	M278	75,90 €

JUMBO WPC Tore

bestehen aus feuerverzinkten Metallrahmen mit einer Verkleidung aus WPC Profilen. Sie beinhalten den Beschlagsatz und ein Einsteckschloss mit drehbarer Falle (Anschlag DIN links/rechts möglich). Die passende Drückergarnitur (7) erhalten Sie separat. Die Tore sind bereits werkseitig mit der Alu-Aufsatzleiste versehen.



Torpfosten: Die Tore sind aufgrund ihrer Stabilität und ihres Gewichts nicht zur Montage an den „normalen“ WPC oder Metallpfosten geeignet. Wir empfehlen die besonders stabilen, feuerverzinkten, und pulverbeschichteten Metall-Torpfosten (inklusive angeschweißter Toraufhängung und „Durch-Rutsch-Schutz“). Sie müssen die Torpfosten nur einbetonieren und feinjustieren – das spart Montagezeit!

Drückergarnitur: (7) aus Aluminium, beschichtet in Edelstahl-Optik, inklusive zwei Langschilde mit Klippen, Vierkantstift und Schrauben.

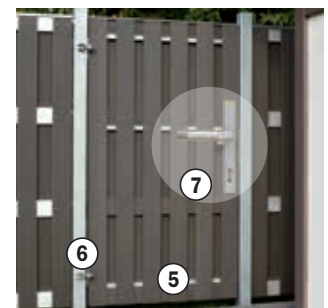

(*Für den mobilen Internetzugang via Smartphone können Kosten entstehen.)

SYSTEM WPC: Individuell in Abmessung und Design

SYSTEM WPC Zaunfelder lösen alle Breiten- und Höhenprobleme bei der Garteneinfriedung und Terrassenabgrenzung, denn Höhe und Breite der Zaunfelder sind variabel. Darüber hinaus bieten Dekorprofile die Möglichkeit zur individuellen Gestaltung. Das Tolle: Alle Zaunfelder lassen sich zu attraktiven Zauanlagen kombinieren.



WPC CLASSIC in Sand mit Dekorprofil Delta (H 30 cm)

SYSTEM WPC CLASSIC

Zaunfeld-Sets bestehend aus WPC Einzelprofilen (15x2cm) und Profil-Abschlussleisten (oben/unten) aus Aluminium. Die Profile haben zwei unterschiedliche Sichtseiten: Eine glatte Seite und eine Seite mit Längsnut. Durch die individuelle Anordnung ergeben sich optisch reizvolle Varianten.

Die Anschluss-Sets (1, 4, 7, 10) werden mit Abschlussleisten in den Farben Anthrazit und Silber geliefert und sind für den Verbau mit unterschiedlichen Sichtseiten vorbereitet.

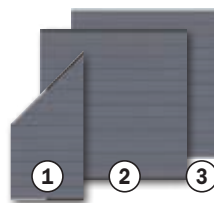

Anthrazit

Nr.	Maße	Leisten	Art.-Nr.	Preis
1	89 x 183/93 cm	anthr./silber	L1300	139,00 €
2	178 x 183 cm	anthrazit	L283	199,00 €
3	178 x 183 cm	silber	L287	199,00 €

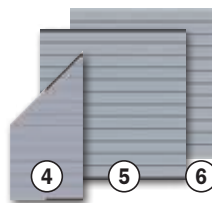

Grau

Nr.	Maße	Leisten	Art.-Nr.	Preis
4	89 x 183/93 cm	anthr./silber	L1302	139,00 €
5	178 x 183 cm	anthrazit	L284	199,00 €
6	178 x 183 cm	silber	L288	199,00 €

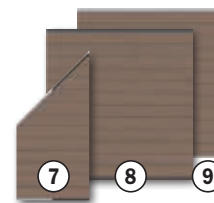

Mandel

Nr.	Maße	Leisten	Art.-Nr.	Preis
7	89 x 183/93 cm	anthr./silber	L1301	139,00 €
8	178 x 183 cm	anthrazit	L282	219,00 €
9	178 x 183 cm	silber	L286	219,00 €

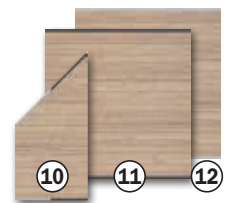

Sand

Nr.	Maße	Leisten	Art.-Nr.	Preis
10	89 x 183/93 cm	anthr./silber	L1303	139,00 €
11	178 x 183 cm	anthrazit	L281	219,00 €
12	178 x 183 cm	silber	L285	219,00 €

SYSTEM WPC XL

Zaunfeld-Sets bestehend aus WPC Einzelprofilen (30x2cm, beidseitig glatt) und Profil-Abschlussleisten (oben/unten) aus Aluminium. Die XL Profile sind doppelt so hoch wie die „CLASSIC“ WPC Profile.



SYSTEM WPC XL in anthrazit mit Dekorprofil Trigon

Anthrazit

Nr.	Maße	Leisten	Art.-Nr.	Preis
1	89 x 183/93 cm	anthrazit	L1304	139,00 €
2	178 x 183 cm	anthrazit	L279	199,00 €

Grau

Nr.	Maße	Leisten	Art.-Nr.	Preis
3	89 x 183/93 cm	silber	L1305	139,00 €
4	178 x 183 cm	silber	L280	199,00 €



SYSTEM WPC PLATINUM XL

Zaunfeld-Sets bestehend aus WPC Einzelprofilen (30x2cm) und Profil-Abschlussleisten (oben/unten) aus Aluminium. Die XL Profile sind doppelt so hoch wie die „normalen“ PLATINUM Profile.



WPC PLATINUM XL in grau mit Dekorprofil Linea (H 30 cm)

Braun

Nr.	Maße	Leisten	Art.-Nr.	Preis
1	89 x 183/93 cm	anthrazit	L1306	159,00 €
2	178 x 183 cm	anthrazit	L1307	249,00 €

Grau

Nr.	Maße	Leisten	Art.-Nr.	Preis
3	89 x 183/93 cm	silber	L1308	159,00 €
4	178 x 183 cm	silber	L1309	249,00 €



PLATINUM Profile mit Schutzmantel:

Die PLATINUM Profile sind durch eine zusätzliche Ummantelung fleckenresistenter und wasserabweisender als herkömmliche WPC Profile.

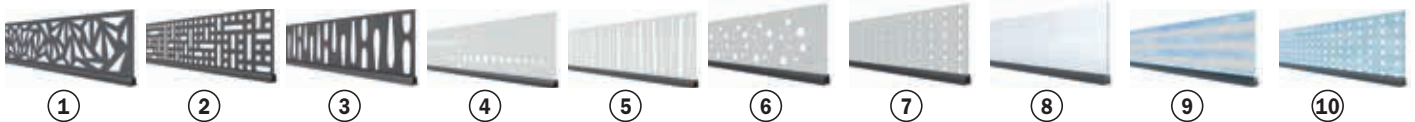

**NEU
2020**

Dekorprofile

Ersetzen Sie einzelne WPC Profile durch Dekorprofile in 15 oder 30 cm Höhe. Für WPC XL und PLATINUM XL Zaunfelder immer die 30 cm hohen Dekorprofile wählen!

Dekorprofile inkl. Dekorprofil-Adapter aus eloxiertem Aluminium für den Übergang von WPC/ALU Profil auf Dekorprofil.

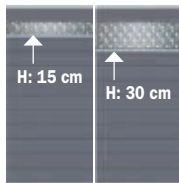

Dekorprofile 1–8 kürzbar



Nr.	Profil	Farbe	Höhe	Art.-Nr.	Preis
1	Trigon	Anthrazit	15 cm	L1310	49,90 €
			30 cm	L1311	74,90 €
2	Quattro	Anthrazit	15 cm	L1312	49,90 €
			30 cm	L1313	74,90 €
3	Omega	Anthrazit	15 cm	L1314	49,90 €
			30 cm	L1315	74,90 €
4	Puls	Edelstahl	15 cm	L1316	49,90 €
			30 cm	L1317	74,90 €
5	Linea	Edelstahl	15 cm	L1318	49,90 €
			30 cm	L1319	74,90 €

Nr.	Profil	Farbe	Höhe	Art.-Nr.	Preis
6	Bubble	Edelstahl	15 cm	L314	49,90 €
			30 cm	L316	74,90 €
7	Gamma	Edelstahl	15 cm	L313	49,90 €
			30 cm	L315	74,90 €
8	Dekor-Matt Kunstglas, weiß		15 cm	L1320	49,90 €
			30 cm	L1321	74,90 €
9	Delta ¹ Sicherheitsglas		15 cm	L309	49,90 €
			30 cm	L311	74,90 €
10	Theta ¹ Sicherheitsglas		15 cm	L310	49,90 €
			30 cm	L312	74,90 €

¹ Sicherheitsglas ist nicht kürzbar! Das Design ist im Siebdruckverfahren mit weißer Farbe aufgedruckt.

Pfosten BASIC

Basispfosten für die Montage von SYSTEM Zaunfeldern. Die Profile bzw. die Elemente werden in den Pfosten gesteckt. Material: Aluminium, pulverbeschichtet in Anthrazit oder Silber, inkl. Kappen. Pfosten zum Aufdübeln inkl. Pfostenenträger und Pfostenfußabdeckung.

Einsatz: Pfosten BASIC für Zaunanlagen bestehend aus reinen SYSTEM WPC Zaunfeldern.

Für Kombinationen mit SYSTEM GLAS und BOARD Zaunfeldern den SYSTEM Klemmpfosten einsetzen! (Seite 11)

Pfosten BASIC

7,3 x 6,6 cm,
inkl. Endprofil und
Pfostenkappen



zum Aufdübeln

Länge	Art.-Nr. anthrazit	Preis	Art.-Nr. silber	Preis
105 cm	M290	54,90 €	M289	54,90 €
192,5 cm	M294	69,90 €	M293	69,90 €

zum Einbetonieren

Länge	Art.-Nr. anthrazit	Preis	Art.-Nr. silber	Preis
150 cm	L298	39,90 €	L297	39,90 €
240 cm	L302	49,90 €	L301	49,90 €
298 cm	M306	69,90 €	M305	69,90 €

Eckpfosten BASIC

7,2x6,6 cm,
inkl. Pfostenkappen,
für Winkel von
75° bis 180° einstellbar!



zum Aufdübeln

Länge	Art.-Nr. anthrazit	Preis	Art.-Nr. silber	Preis
105 cm	M292	54,90 €	M291	54,90 €
192,5 cm	M296	74,90 €	M295	74,90 €

zum Einbetonieren

Länge	Art.-Nr. anthrazit	Preis	Art.-Nr. silber	Preis
150 cm	L300	49,90 €	L299	49,90 €
240 cm	L304	74,90 €	L303	74,90 €
298 cm	M308	89,90 €	M307	89,90 €

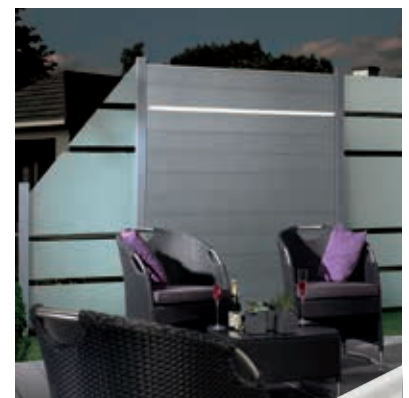

LED-Lichtleiste

Ambiente-Licht für alle SYSTEM WPC Zaunfelder. Sprechen Sie uns an.



WPC-Zäune – dauerhaft beständig, ohne zu streichen!

**NEU
2020**



**Rahmen und Pfosten
in anthrazit**



ab **159,- €**

Nr.	Artikel	Maße (B x H)	Preis Art.-Nr. aluminium	Preis Art.-Nr. anthrazit
1	Dichtzaun	180 x 180 cm	189,00 € L368	189,00 € L1177
2	Dichtzaun mit Rankgitter	180 x 180 cm	229,00 € L369	
3	Dichtzaun, schmal	90 x 180 cm	159,00 € L370	159,00 € L1178
4	Abschlusselement	90 x 180/93 cm	159,00 € L371	159,00 € L1179
5	Vorgartenzaun	180 x 93 cm	169,00 € L372	169,00 € L1180
6	Einzeltor	90 x 180 cm inkl. Beschlag	269,00 € L373	269,00 € L1181
	Alu-Pfosten	6,8 x 6,8 x 135 cm mit Holzkern	39,99 € L1323	39,99 € L374
	Alu-Pfosten	6,8 x 6,8 x 272 cm mit Holzkern	62,99 € L1324	62,99 € L375
	Tor-Pfosten	6,8 x 6,8 x 272 cm extra verstärkt	129,00 € L1182	129,00 € L1183
	Beschlagset für 1 Zaunfeld	6 Beschläge und 32 Schrauben	11,99 € L376	11,99 € L1325
	LED-Pfostenbeleuchtung	mit integriertem Solarpanel	34,99 € L387	

Elephant WPC-Zaunserie „Forte“

Lamellenfarbe: anthrazit
mit Aluminiumrahmen und
extra breiten WPC Lamellen
(verstärkt durch verz. Stahldraht)

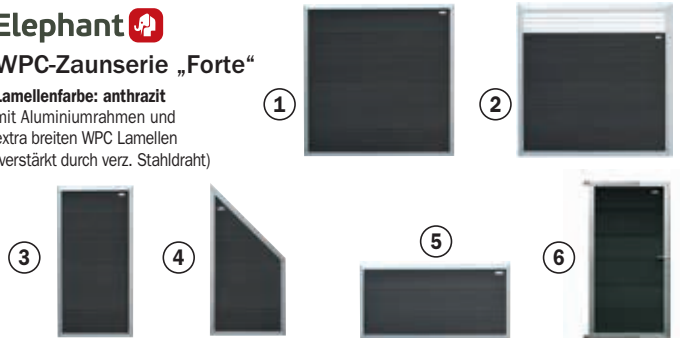

ab **159,- €**



**Rahmen und Pfosten
in Aluminiumoptik**

Douglasie



**NEU
2020**

Elephant

Country-Zaun

Unterschiedliche Lamellenbreite, FSC-zertifiziert
10 Planken, 180 x 180 cm
Art.-Nr. L1184 **79,99 €**

Country-Tor

Inkl. Beschlag, unterschiedliche Lamellenbreite,
FSC-zertifiziert, mit Stahlrahmen, 100 x 180 cm
Art.-Nr. L1185 **229,00 €**

Douglasie-Pfosten

Unbehandelt, sägerau, 9 x 9 x 190 cm
Art.-Nr. L1186 **11,99 €**



Hartholzzaun



Elephant

Hartholz-Lamellenzaun „Stripes“

Unterschiedliche Lamellenbreite, FSC-zertifiziert
180 x 180 cm
Art.-Nr. L388 **199,00 €**

Hartholz-Pfosten

9 x 9 x 275 cm, ohne Spitze
Art.-Nr. L389 **79,00 €**



Elephant

WPC-Steckzaun „Modular“, steingrau

Modern, einfach und flexibel. Mit dem Steckzaun können
Sie variabel Ihre Wunschbreite und Höhe bestimmen.

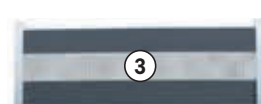

ab **119,- €**

Nr.	Artikel	Maße (B x H)	Art.-Nr.	Preis
1a	Dichtzaun, Alu-Leiste	180 x 180 cm	L377	199,00 €
1b	Dichtzaun, anthr.-Leiste	180 x 180 cm	L378	199,00 €
2	Lichtleiste 180 cm	inkl. Solarpfostenkappe	L379	99,99 €
3	Dekorelement aus Alu	18,3 x 179 cm	L380	79,99 €
	Vorgartenzaun	180 x 97 cm	L381	119,00 €
	Alu-Pfosten inkl. Pfostenhalter zum Aufschrauben	6,8 x 6,8 x 97 cm	L382	69,99 €
	Alu-Pfosten inkl. Pfostenhalter zum Aufschrauben	6,8 x 6,8 x 181 cm	L383	95,00 €
	Alu-Pfosten, anthrazit inkl. Pfostenhalter zum Aufschrauben	6,8 x 6,8 x 181 cm	L399	59,99 €
	Alu-Pfosten, zum Einbetonieren	6,8 x 6,8 x 181 cm	L384	59,99 €
	Alu-Pfosten, zum Einbetonieren	6,8 x 6,8 x 272 cm	L385	69,99 €
	Alu-Pfosten, anthrazit zum Einbetonieren	6,8 x 6,8 x 272 cm	L386	69,99 €
4	LED-Pfostenbeleuchtung	mit integriertem Solarpanel	L387	34,99 €



QUALITÄTS
Hergestellt in Deutschland
PRODUKT



ab **89,- €**

Zaunserie „Mainau“

Exklusive Zaunserie aus hochwertiger Douglasie im Farbton Honig lasiert. Durch die Lasierung bleibt die charakteristische Maserung der Douglasie erhalten und trägt zum natürlichen Erscheinungsbild dieser Zaunserie bei.

Oberrahmen: 40 x 95 mm
Seiten- und Mittelrahmen: 40 x 68 mm
Füllung aus Profilholz: 16 mm
Rankleisten: 7 x 38 mm

Jedes Element wird einzeln in Folie verpackt geliefert.

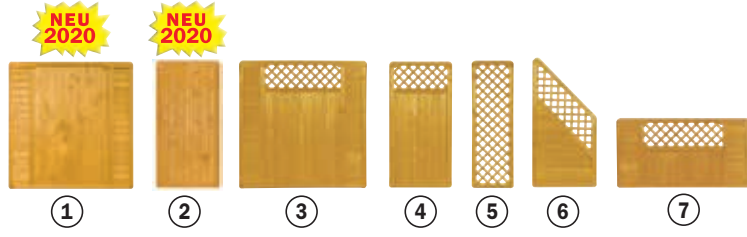

Nr.	Artikel	Maße (B x H)	Art.-Nr.	Preis
1	Grundelement I geschlossen	180 x 180 cm	L1187	159,00 €
2	Grundelement II geschlossen	90 x 180 cm	L1188	119,00 €
3	Grundelement I	180 x 180 cm	L409	159,00 €
4	Grundelement II	90 x 180 cm	L411	119,00 €
5	Zwischenelement	60 x 180 cm	L412	89,00 €
6	Abschlusselement	90 x 180/95 cm	L413	119,00 €
7	Vorgartenzaun	180 x 95 cm	L414	139,00 €
	Einzelort (ohne Abb.) inkl. Beschlag, ohne Schrauben	90 x 180 cm	L415	229,00 €
	Einzelort (ohne Abb.) inkl. Beschlag, ohne Schrauben	90 x 95 cm	L416	199,00 €
	Pfosten	9 x 9 x 100 cm	L417	19,99 €
	Pfosten	9 x 9 x 190 cm	L418	31,99 €

Holzschutzlasur
honigfarben, für ca. 30 m² Holzfläche
2,5 l



Wir empfehlen

Art.-Nr. L419 18,00 €/l **44,99 €**



ab **89,- €**



QUALITÄTS
Hergestellt in Deutschland
PRODUKT

Nr.	Artikel	Maße (B x H)	Art.-Nr.	Preis
1	Grundelement	180 x 180 cm	L420	119,00 €
2	Grundelement, schmal	90 x 180 cm	L421	89,00 €
3	Abschlusselement	90 x 180/90 cm	L422	89,00 €
4	Vorgartenzaun	180 x 90 cm	L423	89,00 €
5	Hochelement	180 x 205/180 cm	L424	159,00 €
	Pfosten, Kopf rund	9 x 9 x 190 cm	L425	34,99 €
	Pfosten, Kopf rund	9 x 9 x 100 cm	L426	19,99 €

Zaunserie „Linear“

aus Fichte, im Farbton Honig vorbehandelt, edelstahlerschraubt und geheftet.
Rahmen: 40 x 68 mm
Füllung: 16 x 118 mm
Rankleisten: 16 x 25 mm

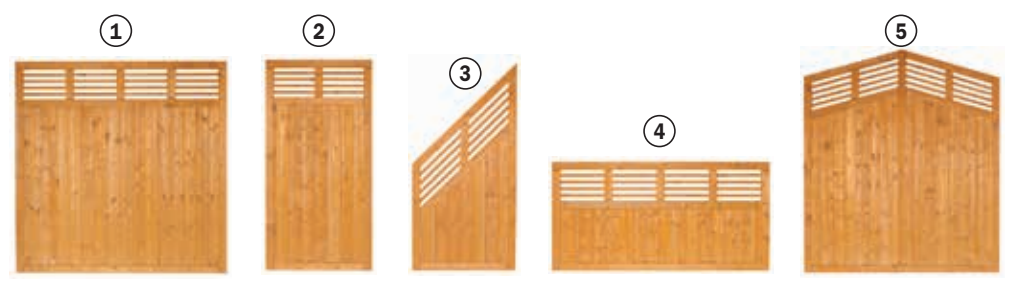

Rankzaun „Larix“

Lärche, geölt, Rahmen 43 x 95 mm
Füllung 16 x 118 mm
Rankgitter 16 x 38 mm

Nr.	Maße (B x H)	Art.-Nr.	Preis
1	180 x 180 cm	L433	179,00 €
2	90 x 180 cm	L434	129,00 €
3	90 x 180/90 cm	L435	129,00 €
4	180 x 90 cm	L436	139,00 €
Pfosten			
	9 x 9 x 100 cm	L437	24,99 €
	9 x 9 x 190 cm	L438	39,99 €

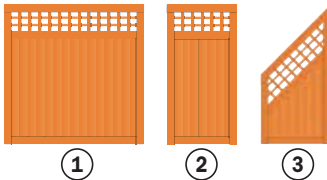

1

2

3

Holzpflegeöl „Lärche“

für ca. 15–25 m² Holzfläche
2,5 l

Art.-Nr. L439
14,00 €/l

34,99 €



Wir empfehlen

ab **129,- €**



4

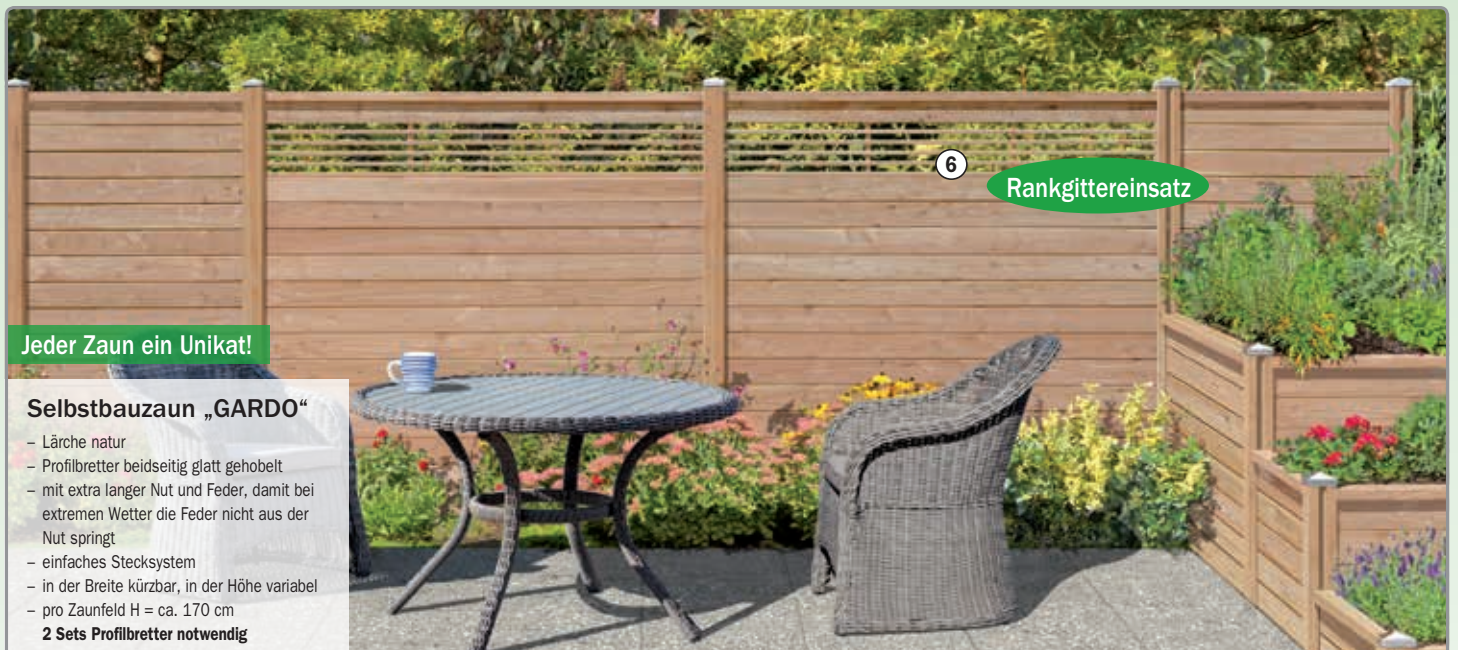

6

Rankgittereinsatz

Jeder Zaun ein Unikat!

Selbstbauzaun „GARDO“

- Lärche natur
 - Profildreher beidseitig glatt gehobelt
 - mit extra langer Nut und Feder, damit bei extremen Wetter die Feder nicht aus der Nut springt
 - einfaches Stecksystem
 - in der Breite kürzbar, in der Höhe variabel
 - pro Zaunfeld H = ca. 170 cm
- 2 Sets Profildreher notwendig**

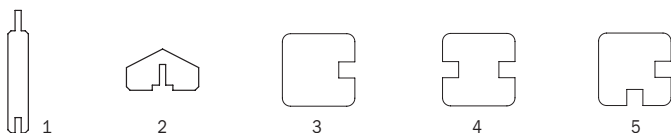

1

2

3

4

5

Nr.	Artikel	Maße	Art.-Nr.	Preis
1	Profildreher (1 Set = 8 Stk.)	2 x 12 x 180 cm	L427	49,99 € (Set-Preis)
2	Abdeckprofil	4 x 7 x 176 cm	L428	7,99 €
3	Endpfosten	9 x 9 x 180 cm	L429	21,99 €
4	Verbindungspfosten	9 x 9 x 180 cm	L430	21,99 €
5	Eckpfosten	9 x 9 x 180 cm	L431	21,99 €
6	Rankgittereinsatz	23 x 180 cm	L432	36,99 €

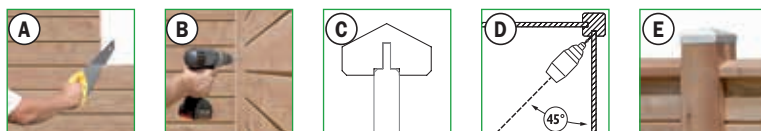

A

B

C

D

E

So einfach geht es:

Wir möchten, dass der Aufbau dieses Selbstbauzaunes reibungslos klappt. Sie benötigen vor dem Start Bohrer, Schrauben, Pfostenkappen etc. (Bei uns erhältlich)
Hier ein paar zusätzliche Tipps:

- Einfaches kürzen** – Die Füllprofile können Sie durch absägen in der Länge kürzen, um so Ihre gewünschte Zaunbreite zu erhalten.
- Mittig verschrauben** – Sonst könnten bei Trocknung Fugen entstehen. Montage mit Spanplatten-Schrauben 4 x 50 mm in Edelstahl.
- Das Abdeckprofil schützt dekorativ** – Das passgenau ausgefräste Profil wird auf die Feder gesteckt und festgeschraubt.
- Schraublöcher 3 mm vorbohren**, um ein Aufreißen des Holzes zu vermeiden. Möglichst im Winkel von 45° bohren.
- Köpfe gut gegen Nässe schützen** – Pfostenkappen (S. 33) sorgen für einen optimalen Schutz und eine perfekte Optik.



pinie lasiert



kdi grün



kdi grau

Bretterzaun aus Kiefer

Querriegel ca. 30 x 70 mm
Bretter ca. 16 x 145 mm – extra stark
 Verbindungen aus Edelstahl

ab **49,99 €**

Zur Werterhaltung sollten die Zäune nach der Montage, spätestens jedoch innerhalb der ersten 3 Monate nachgestrichen werden.

Nr.	Artikel	Maße (B x H)	Preis pinie lasiert Art.-Nr.	Preis kdi grün Art.-Nr.	Preis kdi grau Art.-Nr.
1	Bretterzaun	180 x 180 cm	84,90 € L440	54,99 € L441	57,99 € L442
2	Abschlusselement	90 x 172/90 cm (pinie, grün) 90 x 180/90 cm (grau)	72,99 € L443	49,99 € L444	51,99 € L445
3	Einzelort, gerade ohne Beschlag	90 x 180 cm	99,90 € L446	79,90 € L447	
	Zaunlatten	1,6 x 14,5 x 180 cm Empfehlung: geeignet für Torrahmen S. 32		4,99 € L448	
	Pfosten Kopf gerundet, gehobelt	9 x 9 x 95 cm	12,99 € L449	7,99 € L450	8,99 € L451
	Pfosten Kopf gerundet, gehobelt	9 x 9 x 190 cm	24,99 € L452	13,99 € L453	15,99 € L454

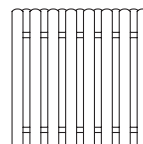

1

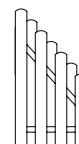

2

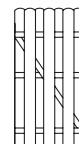

3

Abbildungen ähnlich



pinie lasiert



kdi grün

Bogenbretterzaun aus Kiefer

Querriegel ca. 30 x 70 mm
Bretter ca. 16 x 145 mm – extra stark
 Verbindungen aus Edelstahl

ab **49,99 €**

Nr.	Artikel	Maße (B x H)	Preis pinie lasiert Art.-Nr.	Preis kdi grün Art.-Nr.
1	Bogenbretterzaun	180 x 180/160 cm	84,90 € L455	54,99 € L456
2	Abschlusselement	90 x 152/72 cm	72,99 € L457	49,99 € L458
3	Einzelort, Bogen ohne Beschlag	90 x 180/160 cm	99,90 € L459	79,90 € L460
	Pfosten Kopf gerundet, gehobelt	9 x 9 x 95 cm	12,99 € L449	7,99 € L450
	Pfosten Kopf gerundet, gehobelt	9 x 9 x 190 cm	24,99 € L452	13,99 € L453

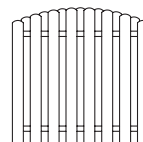

1

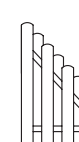

2

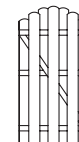

3

Abbildungen ähnlich

Wir empfehlen



Holzlasur „Pinie“

2,5 l

Art.-Nr. L461

36,00 €/l **89,99 €**



ab **89,- €**



Zaunserie „Husum“

aus Fichtenholz, Oberfläche hellgrau lasiert
edelstahlverschraubt und geheftet
Rahmen: 40 x 68 mm
Füllung: 16 x 118 mm
einzeln in Folie verpackt
Rankgitter 7 x 38 mm

Wir empfehlen

Holzschutzlasur

hellgrau, für ca. 17 m² Holzfläche
2,5 l



Art.-Nr. L462 32,00 €/l **79,99 €**

Nr.	Artikel	Maße (B x H)	Art.-Nr.	Preis
1	Sichtschutzzaun	180 x 180 cm	L463	119,00 €
2	Sichtschutzzaun, schmal	90 x 180 cm	L464	89,00 €
3	Abschlusselement	90 x 180/90 cm	L465	89,00 €
4	Vorgartenzaun	180 x 90 cm	L466	89,00 €
	Pfosten	9 x 9 x 100 cm	L467	19,99 €
	Pfosten	9 x 9 x 190 cm	L468	29,99 €



Zaunserie „Exklusiv“ aus Kiefer, im Pinienton grundiert

Rahmen: 40 x 65 mm, Lamellen: 8 x 95 mm
glatt gehobelt, Verbindung aus Edelstahl

- ① Grundelement 180 x 180 cm
Art.-Nr. L469 **72,99 €**
- ② Grundelement, schmal, 90 x 180 cm
Art.-Nr. L470 **66,99 €**
- ③ Abschlusselement 90 x 180/90 cm
Art.-Nr. L471 **66,99 €**
- ④ Vorgartenzaun 180 x 90 cm
Art.-Nr. L472 **66,99 €**

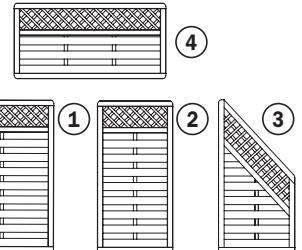

ab **66,99 €**

Zur Werterhaltung sollten die Zäune nach der Montage, spätestens jedoch innerhalb der ersten 3 Monate nachgestrichen werden.

Passende Pinie-Pfosten finden Sie auf Seite 20



Zaunserie „Mira“ aus Kiefer, im Pinienton grundiert

Rahmen: 42 x 65 mm, Lamellen: 8 x 95 mm,
Verbindungen aus Edelstahl

- ① Sichtschutz 180 x 180 cm
Art.-Nr. L473 **69,99 €**
- ② Sichtschutzzaun, schmal, 90 x 180 cm
Art.-Nr. L474 **64,99 €**
- ③ Abschlusselement 90 x 180/90 cm
Art.-Nr. L475 **64,99 €**
- ④ Vorgartenzaun 180 x 90 cm
Art.-Nr. L476 **66,99 €**
- ⑤ Sichtschutzzaun m. Bogen 180 x 180/160 cm
Art.-Nr. L477 **89,99 €**
- ⑥ Abschlusselement 90 x 160/90 cm
Art.-Nr. L478 **66,99 €**





ab **89,- €**

**Zaunserie „Fehmarn“
braun**

Fichte, Rahmen ca. 40 x 68 mm
Füllung 16 x 118 mm Profilholz
Rankleisten 16 x 38 mm
Schrauben und Nagelstifte aus Edelstahl
Oberfläche lasiert im Farbton tabak

**NEU
2020**

Nr.	Artikel	Maße (B x H)	Art.-Nr.	Preis
1	Grundelement	180 x 180 cm	L1189	129,00 €
2	Grundelement schmal	90 x 180 cm	L1190	89,00 €
3	Abschlusselement	90 x 180/90 cm	L1191	99,00 €
4	Vorgartenzaun	180 x 90 cm	L1192	99,00 €
	Pfosten	9 x 9 x 100 cm	L1193	19,99 €
	Pfosten	9 x 9 x 190 cm	L1194	32,99 €

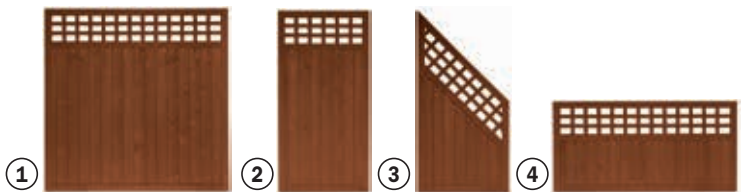

ab **79,- €**

**Zaunserie „Föhr“
anthrazit**

Fichte, Rahmen ca. 40 x 44 mm
Füllung aus Rhombusprofil 12,5 x 96 mm
Rankleisten 12 x 38 mm
Schrauben und Nagelstifte aus Edelstahl
Oberfläche lasiert im Farbton anthrazit

**NEU
2020**

Nr.	Artikel	Maße (B x H)	Art.-Nr.	Preis
1	Grundelement	180 x 180 cm	L1195	99,00 €
2	Grundelement schmal	90 x 180 cm	L1196	79,00 €
3	Abschlusselement	90 x 180/90 cm	L1197	79,00 €
4	Vorgartenzaun	180 x 90 cm	L1198	79,00 €
	Pfosten	9 x 9 x 100 cm	L1199	19,99 €
	Pfosten	9 x 9 x 190 cm	L1200	32,99 €

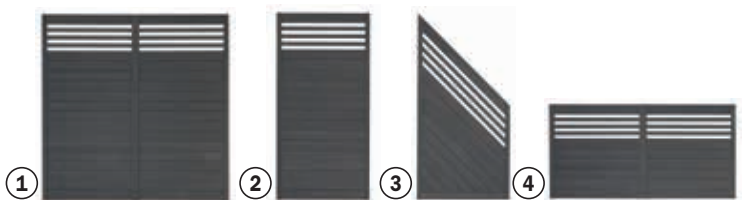

**Zaun aus Lärche
unbehandelt**

glatt gehobelt
B 180 x H 180 cm
Bretter 13 x 135 mm

Art.-Nr. L484 **79,99 €**

**Pfosten aus Lärche
unbehandelt**

glatt gehobelt, beidseitig gekappt
9 x 9 x 180 cm

Art.-Nr. L485 **19,99 €**



Lamellenzaun

kesseldruckimprägniert grün, geklammert
Rahmen: 34 x 54 mm

Nr.	Maße (B x H)	Art.-Nr.	Preis
1	180 x 180 cm	L492	24,99 €
	180 x 150 cm	L493	24,99 €
	100 x 180 cm	L494	23,99 €

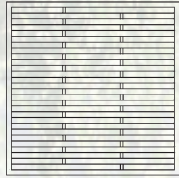

①

Passende
Pfosten und Zubehör
finden Sie auf den
Seiten 32 u. 33



ab **23,99 €**



ab **29,99 €**

Nr.	Artikel	Maße (B x H)	Art.-Nr.	Preis
1	Sichtschutzzaun	180 x 180 cm	L495	34,99 €
	Sichtschutzzaun (ohne Abb.)	90 x 180 cm	L496	29,99 €
2	Abschlusselement	90 x 180/90 cm	L497	29,99 €
3	Sichtschutzzaun mit Oberbogen	180 x 180/160 cm	L498	44,99 €
4	Abschlusselement (für Oberbogen)	90 x 160/90 cm	L499	29,99 €
5	Vorgartenzaun	180 x 90 cm	L500	31,99 €
	Einzeltor (ohne Abb.)	100 x 180 cm	L501	99,90 €
	Vorgartenzauntor (ohne Abb.)	100 x 90 cm	L502	79,90 €

Zaunserie „Freiburg“

kesseldruckimprägniert grün, Rahmen: 35 x 55 mm
glatt gehobelt, Lamellen 5 x 73 mm, fein gesägt
verzinkte Klammern

Einzeltor (ohne Abb.)

inkl. Beschlag-Set, gerade
(ohne Schrauben)

Abbildungen ähnlich

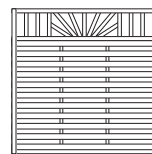

①



②

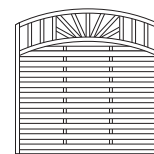

③



④

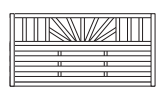

⑤

Dichtzaun mit Bogen

kesseldruckimprägniert grün, Verbindungen
aus Edelstahl, Rahmen: 42 x 42 mm
Lamellen: 8 x 95 mm geriffelt

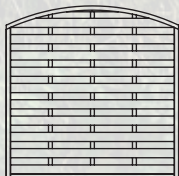

①

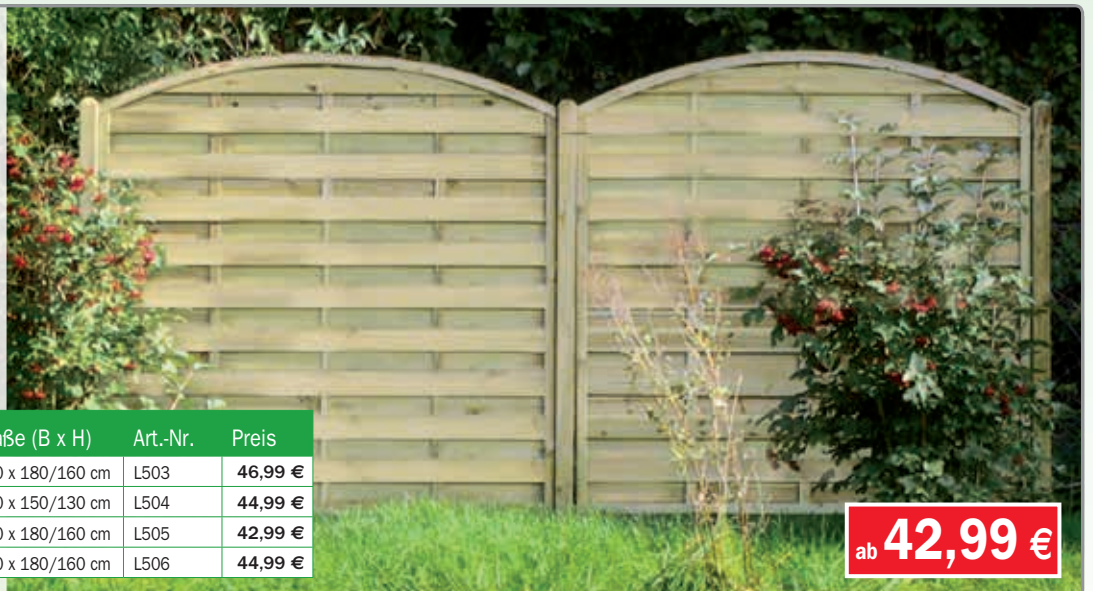

Nr.	Artikel	Maße (B x H)	Art.-Nr.	Preis
1	Dichtzaun mit Bogen	180 x 180/160 cm	L503	46,99 €
	Dichtzaun mit Bogen	180 x 150/130 cm	L504	44,99 €
	Dichtzaun mit Bogen	100 x 180/160 cm	L505	42,99 €
	Dichtzaun mit Bogen	150 x 180/160 cm	L506	44,99 €

ab **42,99 €**



Zaunserie „Maja“
 kesseldruckimprägniert grün
 Verbindungen aus Edelstahl,
 Rahmen: 42 x 65 mm, genutet
 Lamellen: 8 x 95 mm, genutet

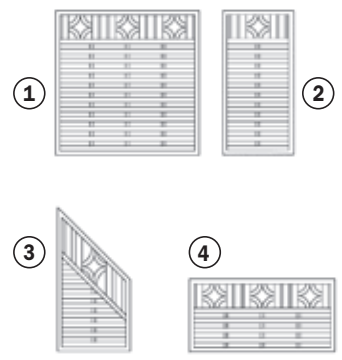

Nr.	Artikel	Maße (B x H)	Art.-Nr.	Preis
1	Zaunelement	180 x 180 cm	L517	56,99 €
2	Zaunelement	90 x 180 cm	L518	52,99 €
	Zaunelement	60 x 180 cm	L519	51,99 €
3	Abschlusselement	90 x 180/90 cm	L520	48,99 €
4	Vorgartenzaun	180 x 90 cm	L521	53,99 €

ab **48,99 €**

Extra starker Rahmen

Dichtzaun, gerade

kesseldruckimprägniert grün, Verbindungen aus Edelstahl
 mit 3 Senkrechtstreben, Rahmen: 42 x 42 mm
 Lamellen: 8 x 95 mm geriffelt
 Dichtzauntür (ohne Abbildung)
 Rahmen 42 x 90 mm, inkl. Beschlag (ohne Schrauben)

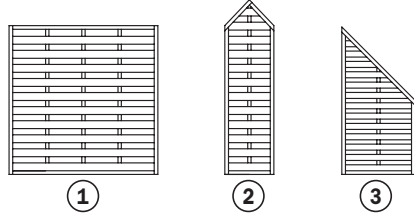

Nr.	Artikel	Maße (B x H)	Art.-Nr.	Preis
1	Dichtzaun gerade	180 x 180 cm	L508	41,99 €
	Dichtzaun gerade	150 x 150 cm	L509	39,99 €
	Dichtzaun gerade	150 x 180 cm	L510	41,99 €
	Dichtzaun gerade	100 x 180 cm	L511	35,99 €
	Dichtzaun gerade	180 x 150 cm	L512	41,99 €
	Dichtzaun gerade	100 x 150 cm	L513	35,99 €
2	Dichtzaun-Spitzelement	60 x 180/210 cm	L514	39,99 €
3	Abschlusselement	90 x 180/90 cm	L515	38,99 €
	Dichtzauntür	100 x 180 cm	L516	99,90 €



ab **35,99 €**

Diagonal-Dichtzaun mit Bogen

kesseldruckimprägniert grün
 Verbindungen aus Edelstahl
 Rahmen: 42 x 42 mm
 Lamellen: 8 x 95 mm geriffelt
 B 180 x H 180/160 cm

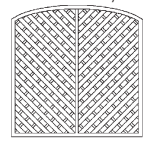

Art.-Nr. L522
69,99 €

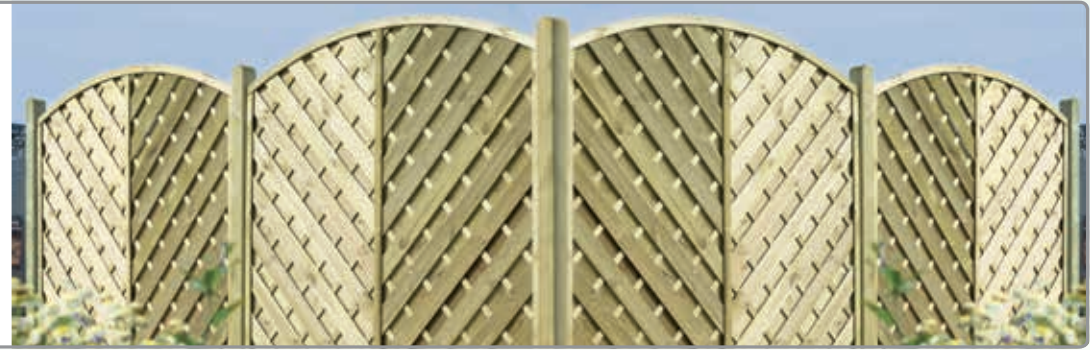



Extra starker Rahmen von 42 x 78 mm

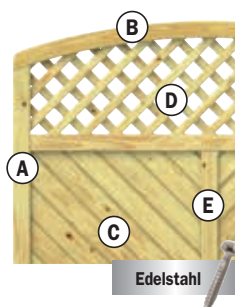

Rahmen (A): 42 x 78 mm, äußerst stabil
Rundbögen (B): in mehreren Schichten wetterfest und formstabil verleimt
Füllungen (C): Profilhölzer, 18 x 121 mm, mit extratiefer Trocknungsnut (15 mm)
Gitterelemente (D): Leisten: 9 x 40 mm, Maschenweite: 60 x 60 mm
Mittelsteg (E): für zusätzliche Stabilität
Holzschutz: Rahmen unten mit Drainagenut und Wasserabläufföchern

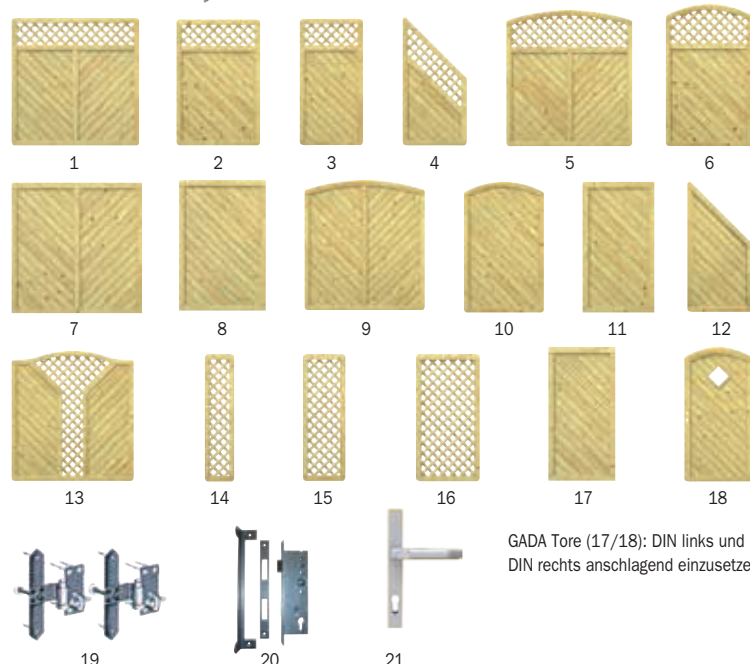

GADA Tore (17/18): DIN links und DIN rechts anschlagend einzusetzen.

Zaunserie „GADA“ – Nordische Fichte, kdi

ist die Zaunserie für alle, die hochwertige Qualität in Verbindung mit modernem, zeitlosem Design bevorzugen. GADA ist mit Liebe zum Detail gestaltet und mit viel Sorgfalt gefertigt.

Nr.	Artikel	Maße (B x H)	Art.-Nr.	Preis
1	Sichtschutzzaun m. Gitter	180 x 180 cm	L523	129,95 €
2	Sichtschutzzaun m. Gitter	120 x 180 cm	L524	119,95 €
3	Sichtschutzzaun m. Gitter	90 x 180 cm	L525	109,95 €
4	Abschlusselement m. Gitter	90 x 180/90 cm	L526	114,00 €
5	Sichtschutzzaun m. Gitter	180 x 180/194 cm	L527	139,95 €
6	Sichtschutzzaun m. Gitter	120 x 180/194 cm	L528	129,95 €
7	Sichtschutzzaun	180 x 180 cm	M529	119,95 €
8	Sichtschutzzaun	120 x 180 cm	M530	109,95 €
9	Sichtschutzzaun	180 x 180/194 cm	M531	129,95 €
10	Sichtschutzzaun	120 x 180/194 cm	M532	119,95 €
11	Sichtschutzzaun	90 x 180 cm	M533	99,95 €
12	Abschlusselement	90 x 180/90 cm	M534	99,95 €
13	Sichtschutzzaun m. V-Gitter	180 x 180/194 cm	L535	169,00 €
14	Rankgitter	41 x 180 cm	L536	59,95 €
15	Rankgitter	60 x 180 cm	L537	69,95 €
16	Rankgitter	90 x 180 cm	L538	74,95 €
17	Tor (ohne Beschlag)	100 x 180 cm	M540	220,00 €
18	Tor (ohne Beschlag, mit 3 mm Echtglas)	100 x 180/194 cm	M541	240,00 €
19	Beschlagsatz		M542	49,95 €
20	Einsteckschloss für Tore (ohne Drückergarnitur)		M543	54,95 €
21	Drückergarnitur Edelstahloptik		M277	75,90 €
	Pfosten mit Dom	9 x 9 x 105 cm	L544	12,99 €
	Pfosten mit Dom	9 x 9 x 195 cm	L545	19,99 €

M-Artikel haben Lieferzeit

Metallpfosten

Nr.	Artikel	Maße	Art.-Nr. silber	Art.-Nr. anthrazit	Preis
	Pfosten, zum Einbetonieren	7 x 7 x 150 cm	L251	L252	49,90 €
	Pfosten, zum Einbetonieren	7 x 7 x 240 cm	L253	L254	69,90 €
22	Pfosten, zum Aufschrauben	7 x 7 x 105 cm	L247	L248	49,90 €
22	Pfosten, zum Aufschrauben	7 x 7 x 195 cm	L249	L250	69,90 €

Stabile Metallpfosten – die moderne Art der Befestigung

Die Alternative zum Holzpfosten

Metallpfosten aus 2 mm starkem Metall. Verzinkt und pulverbeschichtet in silber-metallic und anthrazit. Längen 105 und 195 cm mit angeschweißter Bodenplatte (80 x 160 mm) für vier Schrauben.

Ohne Bodenanker zu montieren!



Design-Zubehör

Nr.	Artikel	Maße	Art.-Nr.	Preis
23	Designaufsatz Alu	Länge: 180 cm	L546	24,90 €
	MS Polymer-Kleber	290 ml	L260	12,95 €
24	Pyramide-Pfostenkappe 9 x 9 cm, Edelstahl		L261	9,95 €

Designzubehör

Mit Pfostenkappen aus Edelstahl für Holzpfosten (24) und dem Designaufsatz aus Aluminium (23) geben Sie Ihrer Zaunanlage den besonderen Pfiff (Designaufsatz nur für gerade Zaunelemente). Befestigen Sie den Designaufsatz mit dem MS Polymer-Kleber.

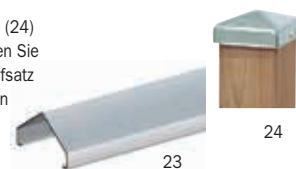



Dichtzaun mit Rankgitter

Rahmen 45 x 45 mm, Lamellen 8 x 92 mm, fein geriffelt, kdi grün und kdi grau, Verbindungen aus Edelstahl.

Dazu passende Pfosten (kdi grün/kdi grau) finden Sie auf Seite 20.

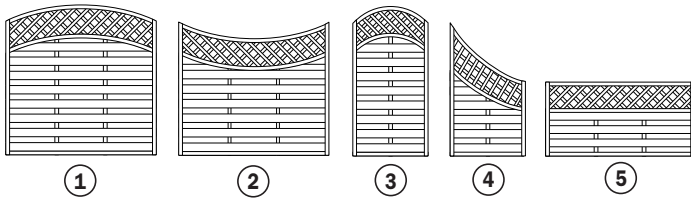

Nr.	Artikel	Maße (B x H)	Preis kdi grün Art.-Nr.	Preis kdi grau Art.-Nr.
1	Dichtzaun mit Oberbogen	180 x 180/160 cm	52,99 € L547	57,99 € L548
2	Dichtzaun mit Unterbogen	180 x 140/160 cm	51,99 € L549	
3	Dichtzaun mit Oberbogen	90 x 180/160 cm	39,99 € L550	
4	Abschlusselement mit Unterbogen	90 x 160/ 90 cm	39,99 € L551	41,99 € L552
5	Vorgartenzaun	180 x 90 cm	34,99 € L553	38,99 € L554

**NEU
2020**

Rankgitter „Royal“
Fichtenholz, FSC-zertifiziert
90 x 180 cm
Maschenweite: 10 x 10 cm
Art.-Nr. L1201 **69,99 €**

Spitzrankgitter
kesseldruckimprägniert grün
Rahmen 45 x 45 mm, Leisten 12 x 30 mm
B 40 x H 180/200 cm
Art.-Nr. L561 **21,99 €**

Maschenweite
10 x 10 cm

Rankgitter mit Bogen
kesseldruckimprägniert grün,
Rahmen 45 x 45 mm, Leisten 12 x 30 mm
B 180 x H 180/160 cm
Art.-Nr. L555 **41,99 €**
B 90 x H 180/160 cm
Art.-Nr. L556 **29,99 €**

Rankgitter, gerade
kesseldruckimprägniert grün,
Rahmen 45 x 45 mm, Leisten 12 x 30 mm
B 180 x H 180 cm
Art.-Nr. L557 **38,99 €**
B 120 x H 180 cm
Art.-Nr. L558 **29,99 €**
B 90 x H 180 cm
Art.-Nr. L559 **25,99 €**
B 60 x H 180 cm
Art.-Nr. L560 **23,99 €**



Bohlen-Zaun „Ranger“

gradlinig besäumte Bohlen ca. 16 mm stark und 110 – 160 mm breit, montiert mit Rillennägeln aus Edelstahl

Artikel	Maße (B x H)	Preis kdi braun Art.-Nr.	Preis kdi grau Art.-Nr.
Zaunelement	180 x 180 cm	51,99 € L562	51,99 € L563
Zaunelement	120 x 180 cm	47,99 € L564	47,99 € L565
Zaunelement	90 x 180 cm	44,99 € L566	44,99 € L567
Pfosten, Kopf gerundet	9 x 9 x 190 cm	15,99 € L568	15,99 € L454

Hochbeet „Natura“

Bohlenstärke 16 mm, sägerauhe Oberfläche, Kanten natur
Volumen: ca. 640 Liter

Artikel	Maße (L x B x H)	Preis kdi braun Art.-Nr.	Preis kdi grau Art.-Nr.
Hochbeet inkl. Pflanzfolie (lose)	124 x 83 x 80 cm	139,00 € L570	149,00 € L571

Jeder Zaun/jedes Hochbeet ein Unikat!

Passendes Zaun-Zubehör
finden Sie auf
der Seite 33

Abbildungen ähnlich



Eingangspergola gerade

2 Rankgitter 40 x 160 cm vormontiert (Rahmen 45 x 45 mm, Leisten 12 x 30 mm gehobelt)
inkl. Beschläge und Montageanleitung, ohne Bodenbefestigung
bestehend aus: 4 Pfosten 7 x 7 x 210 cm
2 Sattelbögen 4 x 7 x 160 cm, 5 Reiter 4 x 7 x 62 cm
Durchgangsbreite ca. 114 cm
ca. B 160 x T 62 x H 210 cm
Art.-Nr. L1202

79,99 €



Arkaden-Durchgangspergola

Lamellengitter 40 x 150 cm vormontiert, Lamellen 5 x 60 mm sauber gesägt
inkl. Beschläge und Montageanleitung, ohne Bodenbefestigung
bestehend aus: 4 Pfosten 7 x 7 x 180 cm
2 Rundbögen 3 x 7 cm jeweils 2-teilig
Durchgangsbreite ca. 103 cm
ca. B 119 x T 58 x H 240 cm
Art.-Nr. L573

74,99 €

Bodenbefestigungen
finden Sie auf Seite 33



Eingangspergola mit Bogen

2 Rankgitter 40 x 160 cm vormontiert (Rahmen 45 x 45 mm, Leisten 12 x 30 mm gehobelt)
inkl. Beschläge und Montageanleitung, ohne Bodenbefestigung
bestehend aus: 4 Pfosten 7 x 7 x 210 cm, 5 Reiter 4 x 7 x 62 cm, 2 Leimholzbögen 4 x 7 x 160 cm
Durchgangsbreite ca. 114 cm, ca. B 160 x T 62 x H 220 cm
Art.-Nr. L574

84,99 €



Einzelpergola 450 cm

kesseldruckimprägniert grün
Bausatz bestehend aus:
3 Pfosten 9 x 9 x 270 cm
2 Sattelbalken 4,4 x 9,0 x 225 cm
9 Reiter 4,4 x 9,0 x 65 cm
4 Querverbinder 4,4 x 9,0 x 35 cm

Art.-Nr. L575

99,99 €

Einzelpergolaverlängerung

(ohne Abb.)
kesseldruckimprägniert grün
Bausatz bestehend aus:
1 Pfosten 9 x 9 x 270 cm
2 Querverbinder 4,4 x 9,0 x 35 cm
1 Verlängerungsbalken 4,4 x 9,0 x 189 cm
4 Reiter 4,4 x 9,0 x 65 cm

Art.-Nr. L576

64,99 €

Unser Naturzaunsortiment

① Weidengeflechtzaun

seitlicher Rahmen: 25 x 45 mm

Maße (B x H)	Art.-Nr.	Preis
120 x 180 cm	L577	39,99 €
120 x 140 cm	L578	34,99 €
120 x 100 cm	L579	29,99 €

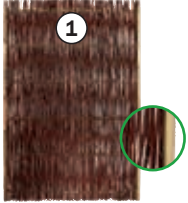

② Weidengeflechtzaun mit Kreuzrankgitter

umlaufender Rahmen: 70 x 35 mm (extra stabil)

Maße (B x H)	Art.-Nr.	Preis
120 x 180 cm	L580	64,99 €
120 x 140 cm	L581	59,99 €
120 x 100 cm	L582	49,99 €

③ Weidengeflechtzaun mit Mittelrahmen

umlaufender Rahmen: 70 x 35 mm (extra stabil)

Maße (B x H)	Art.-Nr.	Preis
180 x 180 cm	L583	74,99 €



Weidengeflechtzaun mit Bogen geschlossen

umlaufender Rahmen: 70 x 35 mm (extra stabil)

④ Grundelement

B 180 x H 180/200 cm
Art.-Nr. L584

99,99 €

⑤ Abschlusselement

B 90 x H 180/90 cm
Art.-Nr. L585

69,99 €

Pfosten, Kopf gerundet

9 x 9 cm
kesseldruckimprägniert, braun

150 cm lang

Art.-Nr. L586

12,99 €

190 cm lang

Art.-Nr. L568

15,99 €





Vorgartenzaun aus Weide

B 180 x H 90 cm
Art.-Nr. L588

29,99 €

B 180 x H 120 cm
Art.-Nr. L589

39,99 €



Haselnuss-Vorgartenzaun

B 180 x H 90 cm
Art.-Nr. L590

39,99 €

B 180 x H 120 cm
Art.-Nr. L591

49,99 €



Weidensteckzaun

3 Hölzer sind angespitzt und 35 cm lang,
B 120 x H 20 cm
Art.-Nr. L592

5,99 €



Haselnuss-Steckzaun

B 120 x H 30 cm
Lattenabstand: 7-8 cm
die äußeren Hölzer sind 50 cm lang und angespitzt
Art.-Nr. L593

14,99 €

Einfach in den Boden stecken - fertig!



Haselnuss-Pergola (ohne Bank)

B 180 x T 100 x H 210 cm
Art.-Nr. L594

169,00 €



Gartenbank aus Haselnuss

B 110 x T 43 x H 49 cm
Art.-Nr. L595

99,00 €

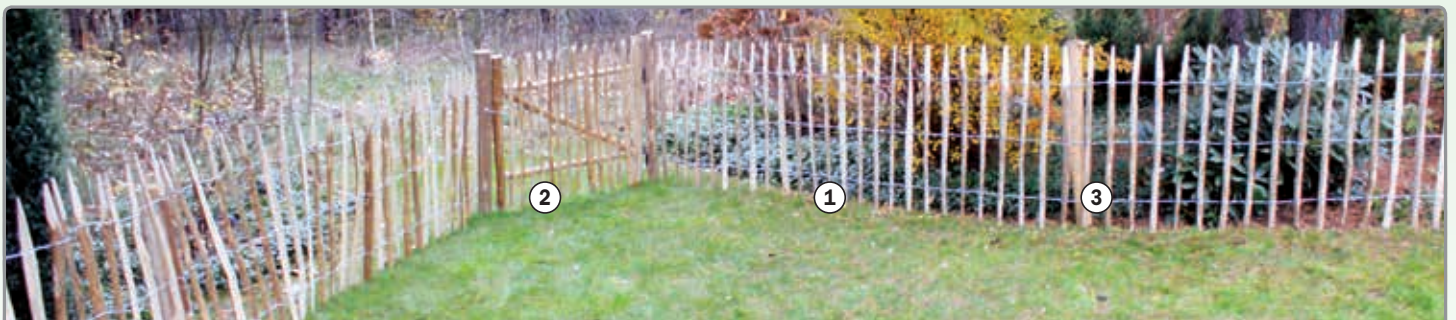

Haselnuss-Rollzaun

gewickelt
mit verzinktem Draht,
Lattenabstand 7-8 cm
Rollen à 10 m

① Rollzaun

90 cm hoch
Art.-Nr. L596

79,99 €

Rollzaun

120 cm hoch
Art.-Nr. L597

99,99 €

② Einzeltor

100 x 90 cm
Art.-Nr. L598

89,99 €

Einzeltor

100 x 120 cm
Art.-Nr. L599

99,99 €

③ Rundpfosten

150 cm lang
Art.-Nr. L600

14,99 €

Rundpfosten

180 cm lang
Art.-Nr. L601

17,99 €



WPC-Vorgartenzaun „Classic“

180 x 80 cm, anthrazit, abgerundete Lamellen mit Alu-pulverbesch. Querriegel

Art.-Nr. L602 **69,99 €**

Tor inkl. Beschlag

100 x 80 cm, anthrazit

Art.-Nr. L603 **89,99 €**

Elephant

Alu-Pfosten

6,8 x 6,8 x 135 cm, anthrazit

Art.-Nr. L374 **39,99 €**

Befestigungs-Set (6 Halter)

anthrazit

Art.-Nr. L605 **12,99 €**



**NEU
2020**

Vorgartenzaun gerade, anthrazit lasiert

Kiefer, 180 x 70 cm, 13 Latten 16 x 90 mm, Kopf gerundet, Riegel 22 x 70/60 mm.

Art.-Nr. L1203 **24,99 €**

Pfosten, anthrazit

9 x 9 x 95 cm, Kopf gerundet

Art.-Nr. L1204 **9,99 €**



Mini-Staketenzaun

Zaunbretter 16 x 55 mm, 2 Bretter sind angespitzt und 60 cm lang, B 120 x H 30 cm

Art.-Nr. L609 **8,49 €**



Jägerzaun

kdi braun, Latten: 55 mm breit, Riegel nicht im Lieferumfang, B 250 x H 80 cm

Art.-Nr. L610 **20,99 €**

Jägerzaunriegel

kdi braun, Ø 7 cm, halbrund
Länge: 250 cm

Art.-Nr. L611 1,60 €/m **3,99 €**

Einzeltor (ohne Abb.)

für „Jägerzaun“, kdi braun, ohne Beschlag
B 100 x H 80 cm

Art.-Nr. L612 **44,99 €**



**Extra starke
Latten und Querriegel**

Vorgartenzaun „Jenny“

kesseldruckimprägniert grün, Nadelholz, 15 Latten und 2 Querriegel: 25 x 55 mm, glatt gehobelt

Zaun gerade

180 x 80 cm

Art.-Nr. L613 **24,99 €**

Einzeltor (ohne Abb.)

inkl. Beschlag, 100 x 80 cm

Art.-Nr. L614 **79,90 €**



Vorgartenzaun aus Lärche

Lärche natur, Latten ca. 21 x 70 mm, Kopf gerundet u. umlaufend gefast.
Riegel ca. 21 x 70 mm, B 180 x H 80 cm

Art.-Nr. L615 **29,99 €**

Pfosten

Lärche natur, Kopf gerundet u. umlaufend gefast, 4-seitig gehobelt, Kanten gefast,
9 x 9 cm, Länge 90 cm

Art.-Nr. L616 **19,99 €**



Senkrechtzaun

Latten: 55 mm breit, ca. 27 mm stark
kesseldruckimprägniert braun
B 250 x H 80 cm

Art.-Nr. 617 **24,99 €**

Einzeltor (ohne Abb.)

für „Senkrechtzaun“, ohne Beschlag
kesseldruckimprägniert braun
B 100 x H 80 cm

Art.-Nr. L618 **47,99 €**



Vorgartenzaun mit Unterbogen

B 180 x H 80/70 cm

Art.-Nr. L619 **16,99 €**

Einzeltor gerade (ohne Abb.)

B 100 x H 80 cm, inkl. Beschlag

Art.-Nr. L620 **59,90 €**

Vorgartenzaun gerade

kesseldruckimprägniert grün
10 Latten 15 x 90 mm, geriffelt
Riegel 20 x 68 mm
B 180 x H 80 cm

Art.-Nr. L621 **16,99 €**

Passende Pfosten und Zubehör finden Sie auf den Seiten 32 und 33

Konstruktionshölzer

gehobelt, gefast, kesseldruckimprägniert grün

Art.-Nr.	Maße	Preis
L623	3,6 x 5,6 x 400 cm	8,99 €
L624	5,6 x 5,6 x 400 cm	11,99 €
L625	4,0 x 8,5 x 400 cm	12,99 €
L626	5,6 x 11,5 x 400 cm	19,99 €
L627	5,6 x 13,5 x 400 cm	24,99 €
L628	2,0 x 9,6 x 400 cm	8,99 €
L629	2,0 x 11,6 x 400 cm	9,99 €
L630	2,6 x 14,5 x 400 cm	14,99 €
L631	2,6 x 17,5 x 400 cm	17,99 €

Weitere Längen auf Anfrage.



Torrahmen, verzinkt

B 100 x H 155 cm

inkl. Beschlag

Beliebig in Eigenmontage – beplankbar!

Art.-Nr. L622

89,90 €



Gestalten Sie
nach Ihren Wünschen

Pfostenfundament-Stein

aus Beton

passend für H-Anker bis 91 mm

Art.-Nr. L662

11,99 €

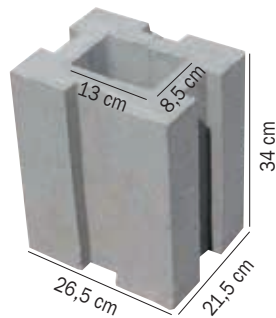

Zur seitlichen Aufnahme von Rasenbord.

① Pfosten

Kreuzholz, gehobelt, kdi grün

Art.-Nr.	Maße	Preis
L632	7 x 7 x 100 cm	4,49 €
L633	7 x 7 x 180 cm	6,49 €
L634	7 x 7 x 210 cm	7,49 €
L635	7 x 7 x 240 cm	8,49 €
L636	9 x 9 x 180 cm	10,49 €
L637	9 x 9 x 210 cm	13,49 €
L638	9 x 9 x 240 cm	15,49 €
L639	9 x 9 x 270 cm	16,49 €
L640	9 x 9 x 300 cm	18,49 €
L641	9 x 9 x 400 cm	25,99 €
L642	12 x 12 x 180 cm	20,99 €
L643	12 x 12 x 240 cm	25,99 €
L644	12 x 12 x 300 cm	30,99 €

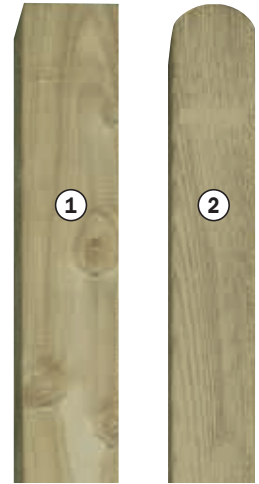

② Pfosten Kopf gerundet

Kreuzholz, gehobelt, kdi grün

Art.-Nr.	Maße	Preis
L450	9 x 9 x 95 cm	8,49 €
L646	9 x 9 x 165 cm	12,49 €
L453	9 x 9 x 190 cm	14,49 €

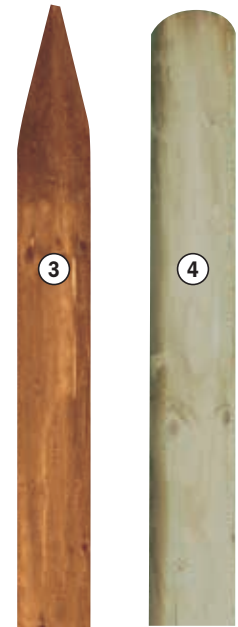

③ Zaunpfähle

gefräst, gespitzt, kdi braun

Art.-Nr.	Ø/Länge	Preis
L648	80 mm/125 cm lang	4,99 €
L649	80 mm/150 cm lang	5,99 €
L650	80 mm/175 cm lang	6,99 €

④ Rundhölzer

gefräst, kdi grün

Art.-Nr.	Maße	Preis
L651	10 cm Ø, 400 cm lang	18,99 €
L652	12 cm Ø, 300 cm lang	19,99 €
L653	12 cm Ø, 400 cm lang	25,99 €
L654	12 cm Ø, 500 cm lang	30,99 €



Baumpfähle

gefräst, gespitzt,
kesseldruckimprägniert grün

Art.-Nr.	Ø/Länge	Preis
L655	46 mm/150 cm lang	2,59 €
L656	60 mm/200 cm lang	3,59 €
L657	60 mm/250 cm lang	4,19 €
L658	70 mm/250 cm lang	5,19 €



Eichenpfosten

gespitzt, kesseldruckimprägniert braun

Art.-Nr.	Maße	Preis
L659	10 x 10 x 125 cm	14,99 €
L660	10 x 10 x 150 cm	16,99 €
L661	10 x 10 x 175 cm	19,99 €



Rancherzaunbohlen

Kiefer, sägerau, kdi braun
ca. L 240 x H 15/25 cm, 24 mm

Art.-Nr. L606

9,99 €

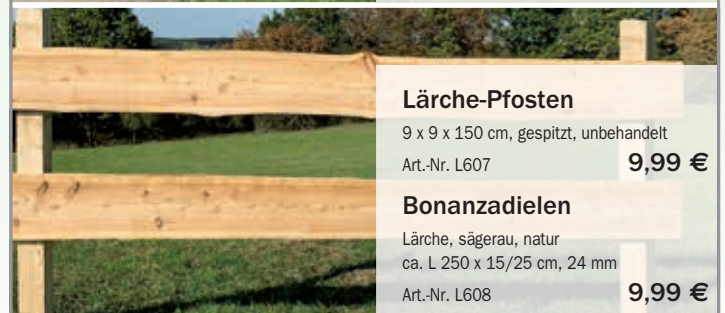

Lärche-Pfosten

9 x 9 x 150 cm, gespitzt, unbehandelt

Art.-Nr. L607

9,99 €

Bonanzadielen

Lärche, sägerau, natur
ca. L 250 x 15/25 cm, 24 mm

Art.-Nr. L608

9,99 €



Gartenschwellen

kesseldruckimprägniert grün

Art.-Nr.	Maße	Preis
L663	13 x 16 x 250 cm	32,99 €
L664	12 x 24 x 250 cm	44,99 €



H-Pfostenträger

verzinkt (ohne Schrauben), 800 x 80 x 8 mm

Maße	Art.-Nr.	Preis
91 mm	L679	24,99 €
121 mm	L680	25,99 €
141 mm	L681	26,99 €

H-Pfostenträger

verzinkt (ohne Schrauben), 600 x 60 x 5 mm

Maße	Art.-Nr.	Preis
71 mm	L682	9,99 €
91 mm	L683	9,99 €
101 mm	L684	9,99 €
121 mm	L685	9,99 €



Sturmanker

schützt Ihre Zaunanlage zusätzlich zu dem normalen Bodenanker
Art.-Nr. L696

22,99 €



Holz-kugel auf Platte

kesseldruckimprägniert grün

	Art.-Nr.	Preis
für 9 x 9 Pfosten	L665	6,99 €

Holzabdeckung-Pyramide

kesseldruckimprägniert grün

	Art.-Nr.	Preis
für 9 x 9 Pfosten	L666	3,99 €



1 Kugel-Pfostenkappe

Maße	Preis verzinkt Art.-Nr.	Preis Edelstahl Art.-Nr.	Preis Kupfer Art.-Nr.
7 x 7 cm	3,99 € L667	5,99 € L668	11,99 € L669
9 x 9 cm	4,99 € L670	8,99 € L671	13,99 € L672

2 Pyramide-Pfostenkappe

Maße	Preis verzinkt Art.-Nr.	Preis Edelstahl Art.-Nr.	Preis Kupfer Art.-Nr.
7 x 7 cm	1,99 € L673	3,99 € L674	4,99 € L675
9 x 9 cm	2,99 € L676	4,99 € L677	5,99 € L678



Pfostenträger (ähnl. Abb.)

verzinkt, zum Aufschauben (ohne Schrauben)

Maße	Art.-Nr.	Preis
71 mm	L686	6,99 €
91 mm	L687	6,99 €
101 mm	L688	6,99 €
121 mm	L689	6,99 €



Pfostenträger

verzinkt, zum Einbetonieren (ohne Schrauben)

Maße	Art.-Nr.	Preis
71 mm	L690	5,99 €
91 mm	L691	5,99 €
101 mm	L692	6,49 €
121 mm	L693	6,99 €

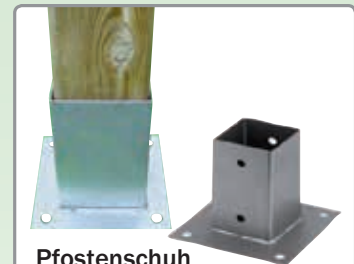

Pfostenschuh

verzinkt, zum Aufschauben (ohne Schrauben)

	Art.-Nr.	Preis
für 7 x 7 Pfosten	L694	5,99 €
für 9 x 9 Pfosten	L695	6,99 €

Expertentipp:
Wir empfehlen ab einer Zaunhöhe von 150 cm H-Pfostenträger zu verbauen

Bodeneinschlaghülsen

verzinkt

	Art.-Nr.	Preis
für 7 x 7 Pfosten Länge: ca. 90 cm	L697	4,99 €
für 9 x 9 Pfosten Länge: ca. 90 cm	L698	5,49 €
für 7 x 7 Pfosten Länge: ca. 75 cm	L1205	4,49 €
für 9 x 9 Pfosten Länge: ca. 75 cm	L1206	4,99 €



Ruck-Zuck-Beton

schnellhärtender Beton zum Montieren und Fixieren von Zaunpfählen, Wäschespinnen etc., 25 kg ergeben ca. 13 Liter Fertigmischung, das Trockengemisch wird in Lagen von 10–15 cm eingebracht und mit Wasser begossen, schnell erhärtend, nicht für DIN-relevante Bauteile geeignet
25 kg-Sack
Art.-Nr. L699

0,36 €/kg 8,95 €

Die Natur zu Füßen – Terrassenböden aus Holz

Hartholzbodendiele aus Bangkirai

Bangkirai ist eine Holzart, mit rötlich/gelbbrauner Farbe. Sie wird ohne Behandlung langsam dunkler und ergraut nach einiger Zeit. Das Holz ist sehr stabil, langlebig und kann kleine Insektenfräslöcher (sog. Pinholes) enthalten. Auf die Qualität und die Haltbarkeit des Holzes haben diese Löcher keinen Einfluss. **Nachsortierte** und gebürstete Dielen.

Beidseitig verlegbar.

1 Seite glatt, 1 Seite genutet

25 x 145 mm, Längen: 3,35 m, 3,95 m, 4,30 m
Art.-Nr. L700 **9,99 €/m**

Hartholz-Unterkonstruktion

(ohne Abb.)

45 x 68 mm, verfügbare Längen bitte anfragen
Art.-Nr. L701 **8,99 €/m**



Bangkirai-Öl

2,5 l
Art.-Nr. L702 12,00 €/l **29,99 €**



Elephant 



Bodendiele aus sibirischer Lärche

die besonderen Merkmale und Vorzüge sind die Feinjährigkeit, Kleinastigkeit, wenig Splint und Langlebigkeit, durch die hohe Dichte sehr schwer und strapazierfähig.

1 Seite fein geriffelt, 1 Seite grob geriffelt,
27 x 143 mm,
Längen: 3,00 / 4,00 m
Art.-Nr. L703

4,49 €/m

Unterkonstruktionsholz „Sibirische Lärche“

(ohne Abb.)

45 x 70 x 3000 mm
Art.-Nr. L704

3,99 €/m

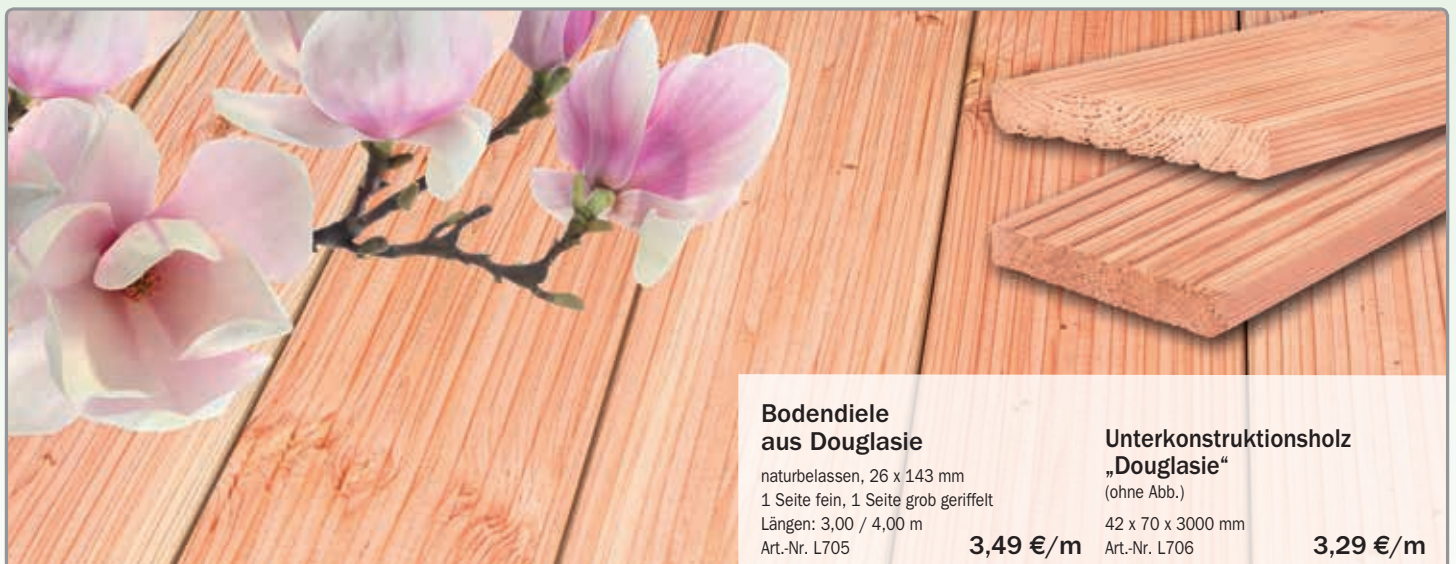

Bodendiele aus Douglasie

naturbelassen, 26 x 143 mm
1 Seite fein, 1 Seite grob geriffelt
Längen: 3,00 / 4,00 m
Art.-Nr. L705

3,49 €/m

Unterkonstruktionsholz „Douglasie“

(ohne Abb.)

42 x 70 x 3000 mm
Art.-Nr. L706

3,29 €/m

1 Terraflex

Die unsichtbare, schnelle und einfache Montage für Dielen mit Nut. Sorgt für den konstruktiven Holzschutz und ein gleichmäßiges Verlegebild.



VE	Holz-Uk, V2A Preis Art.-Nr.	ALU-Uk, V2A Preis Art.-Nr.
6 mm (30 St./Pak.)	20,99 € L759	20,99 € L760
6 mm (120 St./Pak.)	76,99 € L1207	76,99 € L1208
9 mm (30 St./Pak.)	21,99 € L761	21,99 € L762

VE	Holz-Uk, V4A Preis Art.-Nr.	ALU-Uk, V4A Preis Art.-Nr.
6 mm (30 St./Pak.)	24,99 € L763	24,99 € L764
9 mm (30 St./Pak.)	25,99 € L765	25,99 € L766

2 Clipper

Die unsichtbare Befestigung für Dielen ohne Nut. Abstandshalter zwischen Dielen und Unterkonstruktion für den konstruktiven Holzschutz und Abstandshalter zwischen den Dielen für ein gleichmäßiges Verlegebild. Variabel einstellbar für Dielenbreiten von 120–150 mm.

für 25 mm-Dielen 50 St./Paket
Art.-Nr. L730 **52,99 €/Paket**



Terrastart

Der unsichtbare, schnelle Start-/Endbefestigung für Dielen mit Nut (20 St./Paket).

Für Alu- und Holz-Unterkonstruktion
Art.-Nr. L758 **23,99 €**



Clipperstart

Die unsichtbare Starthilfe bei der Dielenmontage mit Clipper. Für Alu- und Holz-Unterkonstruktion. (20 St./Paket)

Art.-Nr. L725 **23,99 €/Paket**

3 Terrafix

Distanzhalter für die sichtbare Verschraubung. Abstandshalter zwischen den Dielen und der Unterkonstruktion für einen konstruktiven Holzschutz sowie ein gleichmäßiges Verlegebild.

Bolzen 7 mm (Fugenabstand)
88 x 25 x 6 mm (100 St./Paket)
Art.-Nr. L726 **23,99 €/Paket**
88 x 25 x 6 mm (600 St./Paket)
Art.-Nr. L1322 **139,00 €/Paket**



4 Isostep-Clip-Schienen

Dauerhafte, stabile und fachgerechte Unterkonstruktion des Terrassendecks. Wenige Auflagepunkte der Schienen durch hohe Tragfähigkeit. Schnelle, unkomplizierte und nahezu schraubenlose Montage durch einfaches Aufklicken. Neu: Mit Schraubkanal.

Big-Isostep, 64 x 45 x 4000 mm
Art.-Nr. L721 **67,99 €**

Twixt-Isostep, 64 x 30 x 4000 mm
Art.-Nr. L720 **53,99 €**



5 Isostep-Schiene

Mit einer Gesamthöhe von nur 23 mm ist das Unterkonstruktionsprofil Isostep der Problemlöser für flache Aufbauten. Mit integrierter Gummigranulateinlage. Neu: Mit Schraubkanal.

40 x 23 x 3600 mm
Art.-Nr. L724 **44,99 €**



Kombi-Verbinder für Big-/Twixt-Isostep

Verschnittoptimierte Montage der Unterkonstruktion, keine zusätzliche Unterlegung beim Längsstoß der Schiene, einfache und schnelle Erstellung einer Rahmenkonstruktion, Material: Aluminium
18 x 59 x 196 mm

4 St./Paket
Art.-Nr. L722 **14,49 €**

Terrassenlager

Zum Ausgleich kleiner und großer Höhendifferenzen. Sicherer Stand der gesamten Unterkonstruktion.

25 – 40 mm Art.-Nr. L708 **5,49 €**
35 – 70 mm Art.-Nr. L709 **5,99 €**
65 – 155 mm Art.-Nr. L710 **6,49 €**
145 – 225 mm Art.-Nr. L711 **7,49 €**



Terrassenlager-Fugenkreuz

Für die Verlegung von Terrassen- oder Holzplatten. Problemloser Höhenausgleich von 25–225 mm.

25 – 40 mm Art.-Nr. L716 **5,49 €**
35 – 70 mm Art.-Nr. L717 **5,99 €**
65 – 155 mm Art.-Nr. L718 **6,49 €**
145 – 225 mm Art.-Nr. L719 **7,49 €**



6 Terrassenlager-Clip

Für einen schnellen und einfachen Höhenausgleich. Der patentierte und nach allen Seiten bewegliche Aufsatz gleicht Gefälle des Untergrundes bis zu 8% aus

25 – 40 mm Art.-Nr. L712 **5,49 €**
35 – 70 mm Art.-Nr. L713 **5,99 €**
65 – 155 mm Art.-Nr. L714 **6,49 €**
145 – 225 mm Art.-Nr. L715 **7,49 €**



7 Isopads

Verhinderung von Staunässe und Ausgleich von kleinen Unebenheiten. Dämpft den Trittschall des Terrassenbodens.

3 x 60 x 90 mm, 60 St./Paket
Art.-Nr. L727 **17,49 €**
8 x 60 x 90 mm, 24 St./Paket
Art.-Nr. L728 **9,49 €**
20 x 60 x 90 mm, 12 St./Paket
Art.-Nr. L729 **9,49 €**



Isopad für Terrassenlager mit Fugenkreuz

Auflagepad aus atmungsaktiven Gummigranulat; idealer und unverzichtbarer Ergänzungsartikel bei der Verlegung von Terrassenplatten

- Abmessungen: 3 mm
- kein Verrutschen der Steinplatten
- Trittschalldämmung

15 St./Paket
Art.-Nr. L731 **7,49 €/Paket**

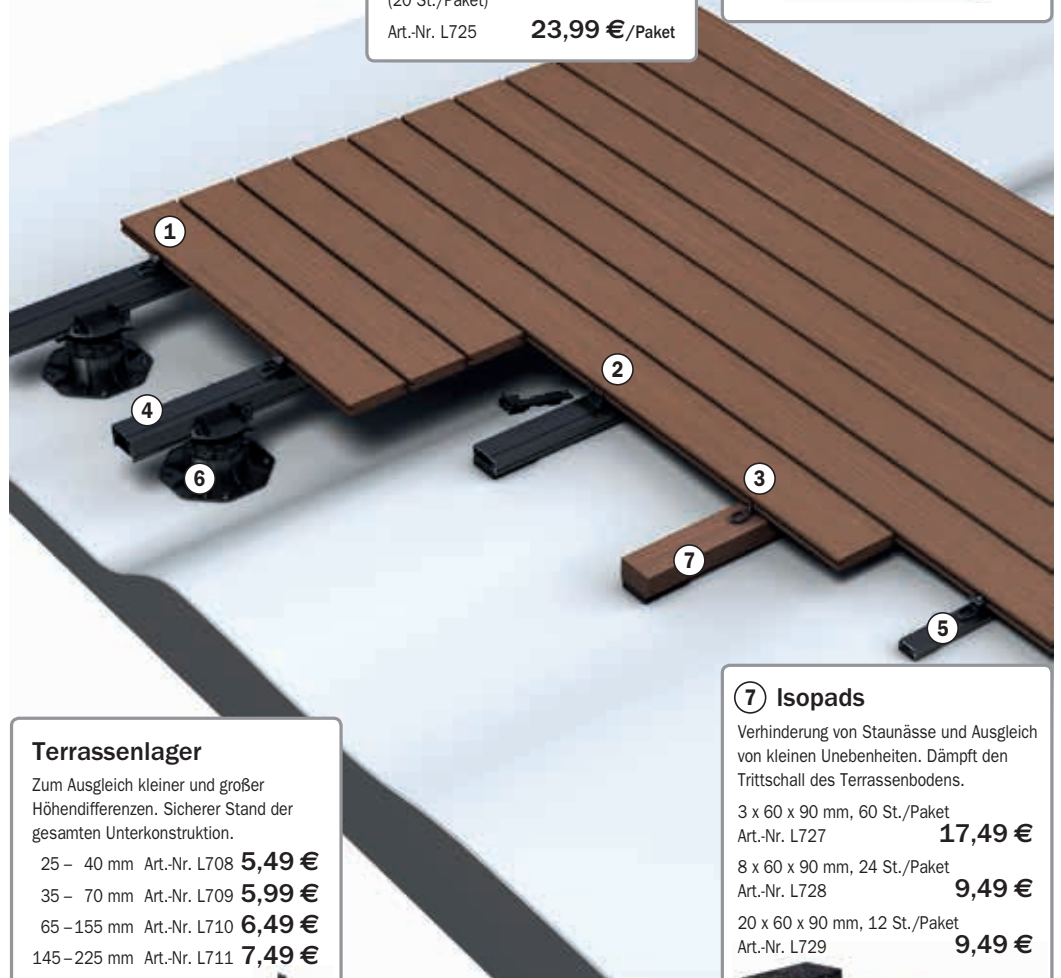

Bambusdielen

BAMBUS System-Bodendiele

BAMBUS System-Bodendielen sind „vor-Kopf-bearbeitet“. Das bedeutet, dass sie trotz ihrer handlichen Länge „endlos“ verlegt werden können.

Vollprofil

Oberflächen: einseitig glatt, einseitig genutet
20 x 140 mm

Länge	Preis Art.-Nr.
2200 mm	10,99 €/m L1211



Schnell nachwachsender Rohstoff!

BPC-Terrassendielen mit Vollprofil

Perfektes Preis-Leistungs-Verhältnis

Unsere BPC-Dielen (Bamboo-Plastic-Composite) sind hochwertig, pflegeleicht und barfußgeeignet.

Vollprofil

Kombiprofil: geriffelt/genutet
1-seitig geschliffen/gebürstet
20 x 145 mm

Länge	Preis braun Art.-Nr.	Preis anthrazit Art.-Nr.
4000 mm	9,95 €/m L734	9,95 €/m L735
5000 mm	9,95 €/m L736	9,95 €/m L737

Zubehör finden Sie
auf Seite 35 u. 37

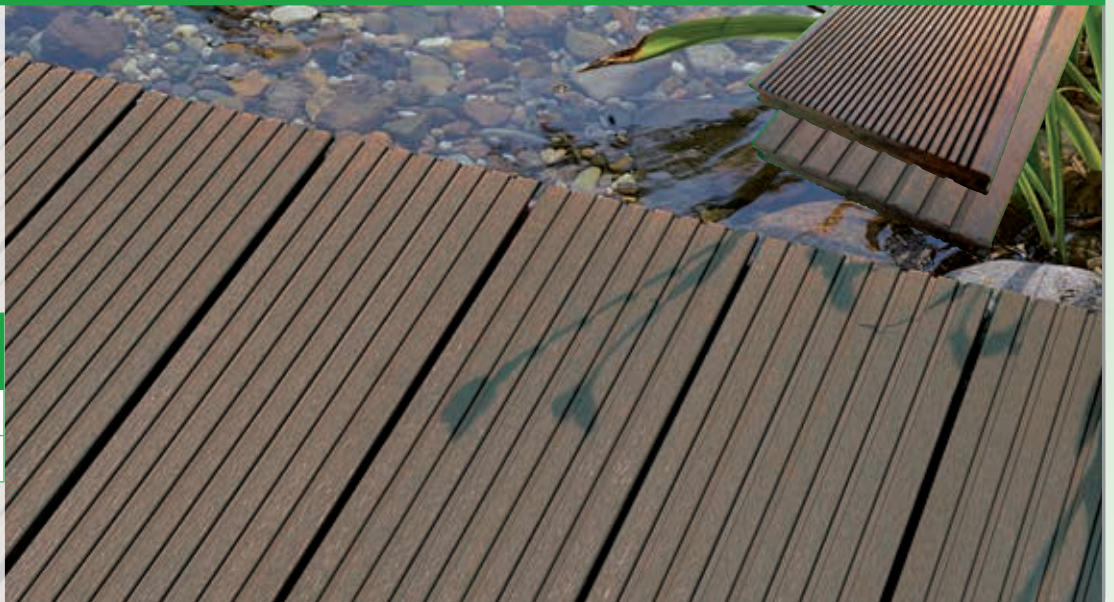

BPC-Terrassendielen mit Hohlkammerprofil

BPC-Diele „Exklusiv“

BPC-Dielen (Bamboo-Plastic-Composite)

Hohlkammerprofil

Kombiprofil: geriffelt/genutet,
1-seitig geschliffen/gebürstet
23 x 135 mm

Länge	Preis braun Art.-Nr.	Preis anthrazit Art.-Nr.
4000 mm	6,99 €/m L738	6,99 €/m L739
5000 mm	6,99 €/m L740	6,99 €/m L741

Zubehör finden Sie
auf Seite 35 u. 37



BPC-Terrassendielen/Holzstruktur



dunkelgrau / medium grey

coex/kunststoffummantelte Oberfläche



hellgrau / silbergum

Hohlkammerprofil mit Holzstruktur

BPC-Dielen (Bamboo-Plastic-Composite)
Wendediele mit 2 Farben
in hochwertiger Kunststoffummantelung
21,5 x 136 mm

Länge	Preis hellgrau / silbergum – dunkelgrau / medium grey Art.-Nr.
4000 mm	10,95 €/m L732
5000 mm	10,95 €/m L733

1 Diele – 2 Seiten

Terrassendielen-Zubehör

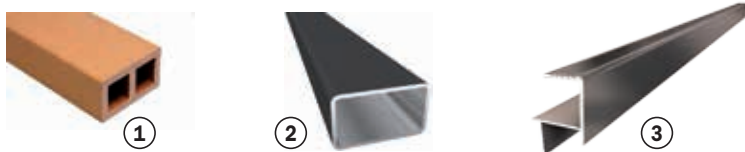

Nr.	Artikel	Maße/Längen	Art.-Nr.	Preis
1	BPC-Unterkonstruktion	40 x 60 x 3600 mm	L750	5,49 €/m
2	Aluminium-Unterkonstruktion, pulverbeschichtet, schwarz	49 x 29 x 2900 mm	L751	6,99 €/m
3	Aluminium-Abschlusschiene silber eloxiert	26 x 36 x 34 x 4000 mm	L752	10,75 €/m

Nr.	Artikel	Maße/Längen	Art.-Nr.	Art.-Nr.	Preis
	BPC-Abschlusswinkel	40 x 60 mm	anthrazit	braun	10,95 €
	lieferbar in	2900 mm	L753	L754	

Nr.	Artikel	Maße/Einheit	Art.-Nr.	Preis
	Befestigungsclips, schwarz, inkl. Schrauben + Bit			
	lieferbar in	250 Stück/Eimer für ca. 10,5 m ²	L755	89,00 €
	ohne Bit, lieferbar in	50 Stück für ca. 2 m ²	L756	19,99 €
	Anfangsclips, inkl. Schrauben	25 Stück	L757	14,99 €



Schneller Aufbau und optimale Unterlüftung der Terrasse!

Beton-Fundamentstein

unten 22,5 x 22,5 cm, oben 20 x 20 cm,
Höhe 17 cm, 5 und 7 cm breite Aussparung
Art.-Nr. L707

5,99 €



ab **146,- €**

 **MADE IN GERMANY**

					
Sichtschutz	Basiselement	Basiselement	Basiselement	Basiselement	Abschlusselement links / rechts abgeschrägt
Beschreibung	Basiselement	Basiselement	Basiselement	Basiselement	Abschlusselement links / rechts abgeschrägt
Maße (B x H)	170 x 180 cm	90 x 180 cm	170 x 150 cm	90 x 150 cm	90 x 180/90 cm Links Rechts
Preis	215,00 €	159,00 €	195,00 €	146,00 €	178,00 €
Art.-Nr.: weiß	L767	L768	L769	L770	L775 L776



		
Sichtschutz	Torelement, einseitig mit Querstrebe zur Stabilisierung	Tor-Set kompl. verstellbare Ladenbänder mit Drückergarnitur u. Schloss für 1-flügelige Türen
Beschreibung	Torelement, einseitig mit Querstrebe zur Stabilisierung	Tor-Set kompl. verstellbare Ladenbänder mit Drückergarnitur u. Schloss für 1-flügelige Türen
Maße (B x H)	90 x 180 cm	
Preis	239,00 €	299,00 €
Art.-Nr.: weiß	M783	M784





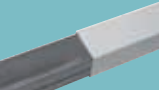

Zaun- und Sichtschutzsystem

Das UNO Zaun- und Sichtschutzsystem aus hochwertigem Kunststoff bietet vielfältige Einsatzmöglichkeiten. Ob Terrasse, Gehweg, Auffahrten oder Grundstücke – die UNO-Serie bietet die perfekte Lösung für Sie.

				
Zubehör & Pfosten	Montage-Set komplett für ein Element	Halter-Set, komplett für ein Vorgarten-Zaunfeld	Pfostenkappe	Montagekleber für Pfostenkappen
Beschreibung	Montage-Set komplett für ein Element	Halter-Set, komplett für ein Vorgarten-Zaunfeld	Pfostenkappe	Montagekleber für Pfostenkappen
Preis	24,00 €/Set	16,70 €/Set	weiß 3,00 €/St.	10,40 €/200 ml
Art.-Nr.: weiß	L785	M786	L787	L788

Kunststoffpfosten 10 x 10 cm (inkl. Stahlverstärkung)	Länge Kunststoffpfosten	Preis Art.-Nr.: weiß
	90 cm (für Vorgartenzäune)	45,90 € M789
	109 cm	47,90 € L790
	169 cm	63,90 € L791
Stahlverstärkung ca. 50 cm länger (zum Einbetonieren)	199 cm	70,90 € L792

			
Vorgartenzäune	Zaunfeld gerade	Zaunfeld Unterbogen	Zaunfeld Oberbogen
Beschreibung	Zaunfeld gerade	Zaunfeld Unterbogen	Zaunfeld Oberbogen
Maße (B x H)	180 x 75 cm	180 x 75 / 65 cm	180 x 75 / 85 cm
Preis	119,90 €	136,00 €	136,00 €
Art.-Nr.: weiß	M793	M794	M795



Weitere Sichtschutz- und Vorgartenzäune finden Sie in unserem Spezialkatalog **UNO Zaunsystem**. Sprechen Sie Ihren Fachberater an.





UNO Zaunsystem Alu FIX, Farbton Monument Oak



UNO Kunststoff-Paneele

UNO Alu FIX 180 x 170 cm,
Komplett-Set bestehend aus:
11 Stück Kunststoffpaneele
1 Stück U-Abschlussleiste (PVC) oben
2 Stück Befestigungsclips

Artikel	Maße (B x H)	Art.-Nr.	Preis
UNO Kunststoff-Paneele, weiß/Set	180 x 170 cm	L1212	129,00 €
UNO Kunststoff-Paneele, dekor (Monument Oak)/Set	180 x 170 cm	M1213	279,00 €
Alu-Pfosten, anthrazit inkl. Pfostenhalter zum Aufschrauben	6,8 x 6,8 x 181 cm	L399	59,99 €
Alu-Pfosten, anthrazit zum Einbetonieren	6,8 x 6,8 x 272 cm	L386	69,99 €



Kunststoff-Zaunserie „Exklusiv“

Setzen Sie Akzente und bringen Sie mehr Farbe in den Garten mit den hochwertigen Exklusiv Sichtschutz- und Zaunsystemen aus Kunststoff. Das umfangreiche Angebot an Formen und Farben gibt genügend Spielraum für eine individuelle Gestaltung Ihrer Zaun- oder Sichtschutzanlage.

Durch die Verstärkung der Elemente mit einem Alukern und Eckschweißverbindern erhalten Sie ein hohes Maß an Stabilität und somit auch eine verbesserte Qualität.

Machen Sie mehr aus Ihrem Garten!

Mit UNO „Exklusiv“ lassen sich auch besonders ausgefallene Sonderwünsche umsetzen: Zum Beispiel mit Einsätzen aus Glas.

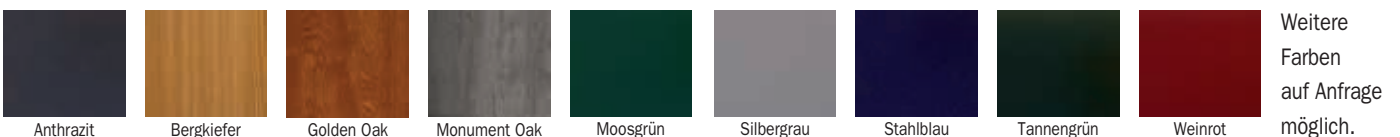



Hochwertiges Zubehör: z. B. mehrteilige Edelstahl-Elementhalter, gebürstet oder UV-spezialbeschichtet, Seite 41.



LOGLIFE RIVA

LOGLIFE RIVA ist absolut blickdicht und überzeugt mit besonders starken Profilen und dem starken Rahmen.

Profile: 24,5 x 125,3 mm

Rahmen: 68 x 48 mm



Zaunelemente: Höhe 180 cm, in drei attraktiven Farben



* Der Hersteller gewährt eine 10-jährige Garantie auf Farbbechtheit gemäß ISO 105-A02 auf alle weißen Elemente.



LOGLIFE RIVA

Nr.	Maße (B x H)	Preis nussbaum Art.-Nr.	Preis polareiche Art.-Nr.	Preis weiß Art.-Nr.
1	90 x 180/90 cm	399,00 € M1214	399,00 € M805	219,00 € M806
2	180 x 180 cm	499,00 € M1216	499,00 € M809	289,00 € M810
3	90 x 180 cm	399,00 € M1218	399,00 € M813	219,00 € M814
4	90 x 180/90 cm mit Gitter	479,00 € M1220	479,00 € M817	299,00 € M818
5	180 x 180 cm mit Gitter	579,00 € M1222	579,00 € M821	369,00 € M822
6	90 x 180 cm mit Gitter	479,00 € M1224	479,00 € M825	299,00 € M826

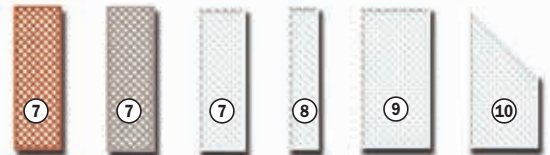

Gitterelemente: Höhe 180 cm
Rankgitter

Nr.	Maße (B x H)	Preis nussbaum Art.-Nr.	Preis polareiche Art.-Nr.	Preis weiß Art.-Nr.
7	60 x 180 cm	299,00 € M1226	299,00 € M829	109,00 € M830
8	40 x 180 cm			99,00 € M831
9	90 x 180 cm			149,00 € M832
10	90 x 180/90 cm			149,00 € M833

* Farbgarantie: 10 Jahre auf alle Farben (foliert) gemäß DIN EN 1513.

LONGLIFE ROMO

im klassischen Dichtzaun-Design und in zwei Höhen



LONGLIFE ROMO gerade weiß

Nr.	Maße (B x H)	Art.-Nr.	Preis
1	90 x 180 cm	M835	165,00 €
2	120 x 180 cm	M837	199,00 €
3	180 x 180 cm	M839	199,00 €

LONGLIFE ROMO rund weiß

Nr.	Maße (B x H)	Art.-Nr.	Preis
4	90 x 180/90 cm	M840	199,00 €
5	120 x 180/196 cm	M842	229,00 €
6	180 x 180/196 cm	M844	249,00 €

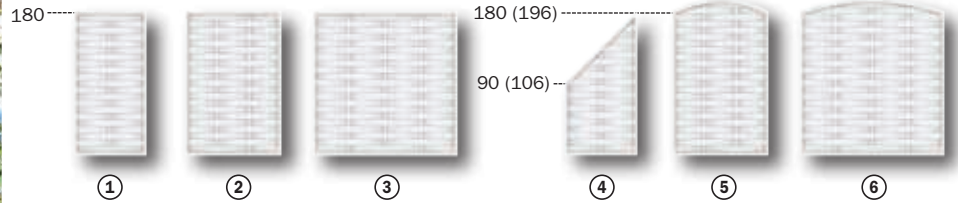

LONGLIFE CLEO

LONGLIFE CLEO überzeugt durch gradliniges Design und hohe Stabilität. Alle Elemente inkl. Aufsatzleiste aus Kunststoff.

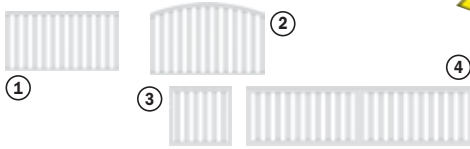

LONGLIFE CLEO, weiß

Nr.	Artikel	Maße (B x H)	Art.-Nr.	Preis
1	Vorgarten	180 x 85 cm	M1228	119,00 €
2	Vorgarten	180 x 85/102 cm	M1229	129,00 €
3	Tor	98 x 85 cm	M1230	299,00 €
4	Doppeltor	302 x 85 cm	M1231	499,00 €

Die Einzeltore sind mit einem Schlosskasten für den Einbau eines Profilzylinders (Mindestlänge 70 mm) ausgestattet. Einzel- und Doppeltore ohne Beschlag.

Torzubehör

Artikel	Art.-Nr.	Preis
5 Beschlagsatz, weiß	M1232	169,00 €
6 Drückergarnitur, weiß	M1233	75,90 €
7 Profil-Doppelzylinder 35/35	M1234	17,90 €

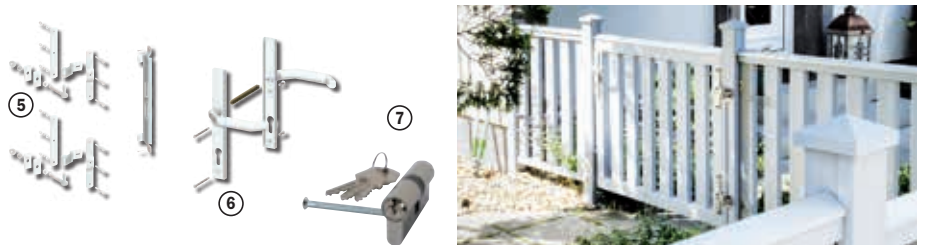

LONGLIFE Zubehör

LONGLIFE Pfosten mit verzinktem Metallkern für optimale Stabilität. Die richtige Pfostenlänge entnehmen Sie unserem Spezialprospekt oder der Aufbauanleitung (kostenlos vorab im Netz):

www.traumgarten.de

Artikel	Länge	Art.-Nr.	Preis
Torpfostenverstärkung	85 cm	M854	41,90 €
Torpfostenverstärkung	105 cm	M855	44,90 €
Torpfostenverstärkung	150 cm	M856	62,90 €

Artikel	Länge	Art.-Nr.	Preis
Pfostenträger (z. Aufsrauben)	50 cm	M857	19,95 €
Verbundanker-Set für 2 Pfostenträger		M859	34,95 €

Pfosten

Nr.	Maße	Art.-Nr.	Preis
1	8 x 8 x 85 cm, weiß	M860	27,90 €
1	8 x 8 x 105 cm, weiß	M861	32,90 €
1	8 x 8 x 105 cm, nussbaum	M1235	69,00 €
1	8 x 8 x 105 cm, polareiche	M864	69,00 €
1	8 x 8 x 150 cm, weiß	M1236	44,90 €
1	8 x 8 x 150 cm, nussbaum	M1237	79,00 €
1	8 x 8 x 150 cm, polareiche	M1238	79,00 €
1	8 x 8 x 195 cm, weiß	M865	49,90 €
1	8 x 8 x 195 cm, nussbaum	M1239	89,00 €
1	8 x 8 x 195 cm, polareiche	M868	89,00 €
1	8 x 8 x 240 cm, weiß	M869	57,90 €
1	8 x 8 x 240 cm, nussbaum	M1240	99,00 €
1	8 x 8 x 240 cm, polareiche	M872	99,00 €

Zubehör

Nr.	Artikel	Maße	Art.-Nr.	Preis
2	Pfostenkappe, weiß	8 x 8 cm	M873	5,40 €
	Pfostenkappe, Metalloptik	8 x 8 cm	M1241	7,90 €
3	Kugel-Pfostenkappe	8 x 8 cm	M876	15,90 €
4	Spezialkleber	200 g Tube	M877	15,95 €
5	Elementhalter weiß lackiert		M878	8,45 €
6	Elementhalter Edelstahl		M880	8,45 €
7	Designaufsatz Alu gerade	L 180 cm	M881	24,90 €
	Pfosten-Profil, weiß, (ohne Abb.)	3 x 30 x 2200 mm	M882	4,20 €

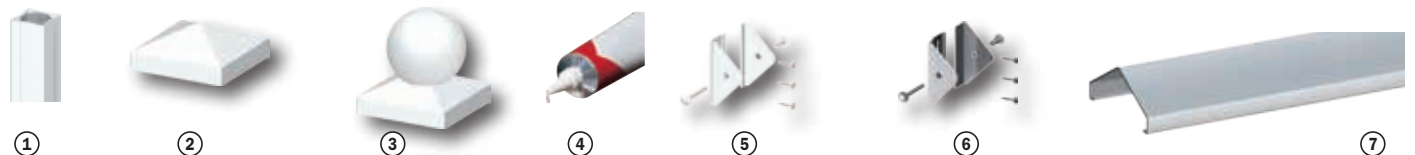

Weitere Blockhäuser
finden Sie in unserem
Zusatzkatalog



Blockhaus „Boston“

28 mm Wandbohlen, unbehandelt
Doppeltür 149 x 185 cm
Verglasung mit Echtglas
2 Ausstellfenster 82 x 54 cm
schwarze Dachpappe und alle Beschläge

Sockelmaß: B 480 x T 292 cm
Wandhöhe: 194 cm
Firsthöhe: 245 cm
Vordach: 10 cm

Blockhaus Art.-Nr. L889
Fußboden Art.-Nr. L890
(besteht aus 5 Paketen)

1.399,00 €
519,00 €

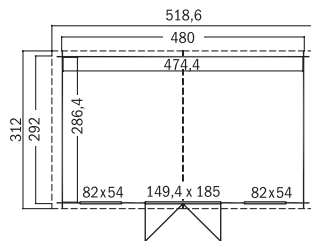

Blockhaus „Washington“

28 mm Wandbohlen, unbehandelt
Doppeltür 149 x 185 cm
Verglasung mit Echtglas
2 Ausstellfenster 82 x 54 cm
schwarze Dachpappe und alle Beschläge

Sockelmaß: B 480 x T 376 cm
Wandhöhe: 194 cm
Firsthöhe: 245 cm
Vordach: 10 cm

Blockhaus Art.-Nr. L891
Fußboden Art.-Nr. L892
(besteht aus 6 Paketen)

1.599,00 €
629,00 €

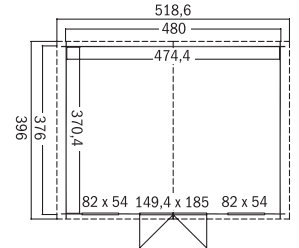

Fundamentstein
auf Seite 37



Blockhaus „Chicago“

28 mm Wandbohlen, unbehandelt
Doppeltür 149 x 185 cm
Verglasung mit Echtglas
schwarzer Dachpappe und allen Beschlägen

Sockelmaß: B 230 x T 230 cm
Wandhöhe: 194 cm
Firsthöhe: 222 cm
Vordach: 10 cm

Blockhaus Art.-Nr. L885
Fußboden Art.-Nr. L886
(besteht aus 2 Paketen)

899,00 €
209,00 €

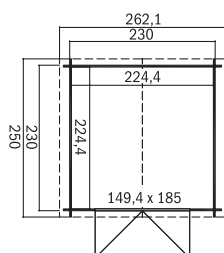

Blockhaus „Sacramento“

28 mm Wandbohlen, unbehandelt
Doppeltür 149 x 185 cm
Verglasung mit Plexiglas
schwarzer Dachpappe und allen Beschlägen

Sockelmaß: B 292 x T 292 cm
Wandhöhe: 188 cm hinten
Wandhöhe: 211 cm vorne
Vordach: 10 cm

Blockhaus Art.-Nr. L887
Fußboden Art.-Nr. L888
(besteht aus 3 Paketen)

1.099,00 €
319,00 €

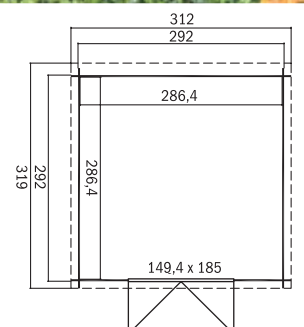



Einzelcarport KDI grau

Selbstbausatz
inkl. transparenten PVC-Dachplatten
Pfosten 9 x 9 cm
(ohne Bodenanker)
Statik bis 85 kg/m²
Außenabmessungen: B 303 x T 505 cm
Durchfahrtsbreite: 250 cm
Einfahrtshöhe: 210 cm
Art.-Nr. L1242

329,00 €



Info:
Bedarf 6 Stück H-Bodenanker



Doppelcarport, KDI grau

Selbstbausatz
inkl. transparenten PVC-Dachplatten
Pfosten 12 x 12 cm
(ohne Bodenanker)
Statik bis 85 kg/m²
Außenabmessungen: B 603 x T 505 cm
Durchfahrtsbreite: 550 cm
Einfahrtshöhe: 210 cm
Art.-Nr. L1243

899,00 €



Info:
Bedarf 6 Stück H-Bodenanker



Einzelcarport, KDI grün

Selbstbausatz
inkl. transparenten PVC-Dachplatten
Pfosten 9 x 9 cm
inkl. Befestigungsmaterial (ohne Bodenanker)
Statik bis 85 kg/m²
Außenabmessungen: B 303 x T 505 cm
Durchfahrtsbreite: 250 cm
Einfahrtshöhe: 210 cm
Art.-Nr. L895

269,00 €

Info:
Bedarf 6 Stück H-Bodenanker



Doppelcarport, KDI grün

Selbstbausatz
inkl. transparenten PVC-Dachplatten
Pfosten 12 x 12 cm
inkl. Befestigungsmaterial
(ohne Bodenanker, Zäune)
Statik bis 85 kg/m²
Außenabmessungen: B 603 x T 505 cm
Durchfahrtsbreite: 550 cm
Einfahrtshöhe: 210 cm
Art.-Nr. L896

799,00 €

Info:
Bedarf 6 Stück H-Bodenanker

Ganz individuell auf Ihr Wunschmaß geplant, gefertigt, farbig behandelt und montiert



inkl. Montageservice

h2 hamann
CARPORT

Eingangsüberdachung und Premium-Leimholz-Carport wurden mit weißer Selectbehandlung und Echtschiefer-Fassadenblende perfekt kombiniert.



Ein gemauerter Kammerraum wurde mit einem weiß selectbehandelten Leimholz-Pfannenattika-Doppelcarport eingefasst und bedacht.



Premium-Leimholzcarport farbig in anthrazit und kastanie selectbehandelt mit 2-reihiger Schindelwalm-Blende und Alukante.



Doppelcarport mit umlaufend, aufgedoppelter Holzblende und Alukante aus Kiefer KDI Vollholz anthrazit countrybehandelt, sowie Lärche Rombo-Wänden in Pinie/Lärche countrybehandelt.



Großer Satteldach-Doppelcarport aus Kiefer KDI Vollholz mit Seitenwänden und Giebelluke für den Lagerboden.

HERSTELLER-DIREKTBERATUNG

Rufen Sie uns an
oder senden Sie uns
per WhatsApp
Fotos und Anfragen:

04121 – 48 22 22

oder per E-Mail

mail@hamann-holz.de



Ganz individueller Doppel-Pultdach-Carport aus naturbelassenem Fichte Vollholz und Leimholz, der kundenseitig in rot-weiß angestrichen wurde.



Formschön, zeitlos und modern: Kubische Modulkammern aus Kiefer KDI mit dauerhafter EPDM-Dachfolie auf Holzdecke, waagerechter Rhombus-Wandverkleidung und rustikaler Countrybehandlung in Wassergrau Lasur.

Qualität in Bestform – Made in Austria

Hochwertiges Material, sorgfältige Verarbeitung und persönlicher Service garantieren beste Qualität. Biohort verwendet ausschließlich feuerverzinkte Bleche, die Stabilität und Wetterbeständigkeit gewährleisten. Mit bestem Gewissen bietet Biohort daher 20 Jahre Garantie auf alle Erzeugnisse.



NEU Seiten- & Rückwände für das HighLine Seitendach
Verwandeln Ihr HighLine in eine gemütliche Gartenlaube.

Doppeltüre, Alu-Bodenrahmen, Seitendach, Seitenwand und Rückwand für Seitendach als Zubehör (Abb. zeigt Gr. H4)

Gerätehaus HighLine®

erfüllt höchste Ansprüche, komfortable Öffnung mittels Gasdruckfeder, 3-fach-Verriegelung mit Edelstahl-Drückergarnitur und Normzylinder, umlaufendes Acrylglas-Lichtband, umfangreiche Grundausstattung inklusive. Lieferbar in den Farben silber-metallic, quarzgrau-metallic und dunkelgrau-metallic. Erhältlich in 6 Größen, z.B. Gr. H2 (B 275 x T 195 x H 222 cm inkl. Dachvorsprung)

Art.-Nr. M898

mit Einzeltür **1.999,00 €**

Art.-Nr. M899

mit Doppeltür **2.249,00 €**



Doppeltüre, Alu-Bodenrahmen und Alu-Bodenplatte als Zubehör



Alu-Bodenrahmen und Alu-Bodenplatte als Zubehör

Gerätehaus AvantGarde

Modernes Design, komfortable Öffnung mittels Gasdruckfeder, 3-fach-Verriegelung mit Edelstahl-Drückergarnitur und Normzylinder, Acrylglasoberlichte mit Dachvorsprung, feuerverzinktes, polyamid-einbrennlackiertes Stahlblech, inkl. umfangreicher Grundausstattung, lieferbar in den Farben silber-metallic, quarzgrau-metallic und dunkelgrau-metallic.

Erhältlich in 8 Größen

z.B. Gr. A5

(B 260 x T 220 x H 218 cm inkl. Dachvorsprung)

Art.-Nr. M900

mit Einzeltür **1.599,00 €**

Art.-Nr. M901

mit Doppeltür **1.848,00 €**

Gerätehaus Europa

Feuerverzinktes, polyamid-einbrennlackiertes Stahlblech, Verriegelung mit Drehgriff-Zylinderschloss, inkl. umfangreicher Grundausstattung, lieferbar in den Farben silber-metallic, quarzgrau-metallic, dunkelgrün und dunkelgrau-metallic.

Erhältlich in 9 Größen

z.B. Gr. 3

(B 244 x T 156 x H 203 cm inkl. Dachvorsprung)

Art.-Nr. M902

999,00 €

z.B. Gr. 4

(B 244 x T 228 x H 203 cm inkl. Dachvorsprung)

Art.-Nr. M903

1.249,00 €

Terrassenschrank Romeo®

Der Terrassenschrank Romeo® schafft Raum, ohne selbst viel zu benötigen. Außerdem verwöhnt er alle Balkon- und Terrassengenießler mit einer individuellen Regal-Ausstattung, mittels Gasdruckfedern sanft schließenden Türen und vielen weiteren typischen Biohort-Details!

Erhältlich in zwei Größen: M oder L sowie in drei Farben: silber-metallic, quarzgrau-metallic oder dunkelgrau-metallic

Gr. M

(Außenmaße B 132 x T 57 x H 140 cm)

Art.-Nr. M1245

799,00 €

Gr. L

(Außenmaße B 132 x T 87 x H 140 cm)

Art.-Nr. M1246

899,00 €



NEU

4 neue Größen
beim AvantGarde mit
schmaler Doppeltür
(B 139 x H 182 cm)

NEU

LED-Leuchte mit Bewegungsmelder

Unsere LED-Leuchte mit Bewegungsmelder können Sie mit Magnet oder Klebeband in allen Biohort Produkten befestigen. Die LED-Leuchte wird mittels USB Kabel einfach aufgeladen.

Art.-Nr. M1244

49,90 €



(*Für den mobilen Internetzugang via Smartphone können Kosten entstehen.)



TERRACON® Terrassenüberdachungen aus Aluminium

Die Karle & Rubner Überdachungssysteme aus Aluminium überzeugen durch ihr edles Design, viele Erweiterungsmöglichkeiten, eine hohe Produktqualität und einen günstigen Preis! Durch die Pulverbeschichtung sind die Profile perfekt gegen Wettereinflüsse geschützt und somit wartungsfrei! Das Dach besteht, je nach Modell, aus Glas oder Polycarbonat-Stegeplatten. Unterschiedliche Ausführungen, die Möglichkeit für Maßanfertigungen und viele lieferbare RAL-Farbtöne machen die Überdachungssysteme zu einer optisch ansprechenden und individuellen Lösung.

Die Vorteile der Terrassenüberdachungen:

- edles Design
- wartungsfrei
- individuelle Gestaltungsmöglichkeiten
- Überdachungen für unterschiedliche Anforderungen
- viele Erweiterungsmöglichkeiten

10 Jahre Garantie*
*Eindeckung, Aluprofile und deren Beschichtung



SMARTLINE

- günstige Alternative
- schneller und unkomplizierter Aufbau durch Bausatz-Lösung
- vorkonfektionierte Rastermaße
- Dacheindeckungen: Polycarbonat 16 mm oder VSG-Glas 8 mm
- Dachneigung 8°
- Wasserablauf unsichtbar im Pfosten integriert
- Distanzprofil als optionales Zubehör

ab 1.229,00 € / 300,6/250 cm



PRIMELINE

- variable Dachneigung 5–15°
- optionale Rinnenverblendung (rund, klassik)
- Wasserablauf unsichtbar im Pfosten integriert
- aufgeräumte Optik durch Distanzprofile zwischen den Sparren
- Sondermaße möglich
- Dacheindeckungen: Polycarbonat 16 mm oder VSG-Glas 8 mm
- Konstruktionsteile bis zu einer Dachbreite von 7950 mm aus einem Stück

ab 1.619,00 € / 300/250 cm



SUPREMELINE

- verstärktes Rinnenprofil für einen vergrößerten Pfostenabstand (nur zwei Pfosten bei 7000 x 2500 mm)
- variable Dachneigung 5–15°
- Wasserablauf unsichtbar im Pfosten integriert
- aufgeräumte Optik durch Distanzprofile zwischen den Sparren
- Dacheindeckungen: Polycarbonat 16 mm oder VSG-Glas 8 mm
- Konstruktionsteile bis zu einer Dachbreite von 7000 mm aus einem Stück

ab 2.349,00 € / 300/250 cm



CUBUSLINE

- Pfostenabstand bis zu 7000 mm
- Dachtiefe bis 5000 mm in Glas 8 mm VSG
- sehr hohe Dachlast durch verstärkte Profile
- einzigartiges Flachdach-Design ohne sichtbare Dachneigung
- variabler Dachüberstand

ab 6.759,00 € / 500/300 cm



Seitenteile, Glas-Schiebetüren und viel Zubehör erhalten Sie natürlich auch bei uns!

Zubehör und Befestigung für SMARTLINE, PRIMELINE und SUPREMELINE:



(*Für den mobilen Internetzugang via Smartphone können Kosten entstehen.)



- besonders stabil
- leichte Montage
- optimale Verglasungstechnik ohne Klammern oder Kunststoffleisten

Gewächshaus „Linea II“

B x L: ca. 2,97 m x ca. 2,04 m, vordere Höhe: ca. 2,15 m, hintere Höhe: ca. 1,93 m

Vorteile:

- Innovatives, neues Design
- Optimaler Lichteinfall durch spezielle Dachform
- Komfortable Seitenwandhöhe für ein bequemes Gärtnern
- Neuartige Steck-Schraub-Verbindungstechnik für eine einfache Montage
- Spezielle Verglasungstechnik ohne Klammern und Leisten
- Umfangreiche Serienausstattung (Lieferzeit)
- Auch als Geräteraum (mit Aluminium-Verbundplatten) erhältlich (Preis auf Anfrage)

pressblank Art.-Nr. M907 **1.749,00 €**

Alu-Fundament Art.-Nr. M908 **269,00 €**

Das weltweit erste Gewächshaus, das den Ansprüchen moderner Architektur gerecht wird. Qualität und Funktion auf Profineiveau - GARANTIER!

Bausatz-/Konstruktionsbeschreibung:

- Aluminium-Profilsystem in pressblanker oder gegen Aufpreis in moosgrüner (RAL 6005) oder anthrazit-grauer (DB 703) Ausführung lieferbar
- Verglasung mit ISO-Hohlkammerplatten in 10 mm Stärke mit „longlife“ UV-Schutz
- inkl. Regenrinne mit Fallrohr
- inkl. einer geteilten Drehtür mit abschließbarem Türdrücker
- inkl. einem Rückwandfenster mit Handaufsteller
- inkl. zwei vorderer Aufstellfenster

Gewächshaus „Rose III“

mit einem Dachfenster inkl. autom. Fensterheber, ein Rückwandfenster, geteilte Drehtür, inkl. abschl. Drücker und ISO-Hohlkammerstegplatten 10 mm, inkl. beidseitiger Regenrinne mit Fallrohren (Dekoration und Regale nicht im Lieferumfang, Lieferzeit)

Firsthöhe: **215 cm**

Seitenwandhöhe: **149 cm**

Außenmaße: B 233 x T 323 cm

pressblank

Art.-Nr. M909

1.649,00 €

anthrazit

Art.-Nr. M910

2.049,00 €

Alu-Fundament für „Rose III“

Art.-Nr. M911

269,00 €

Hängebord für „Rose III“

26 cm tief

Art.-Nr. M912

129,00 €

Tischgestell für „Rose III“

63,5 cm tief

Art.-Nr. M913

199,00 €

Montage auf Anfrage



Bild zeigt Flora IV – 2,27 x 3,01 m

Gewächshaus „Flora III“

optimales Gewächshaus für Einsteiger, B x L: 2,27 m x 2,27 m, Aluminium-Profilsystem in pressblank, Verglasung: ISO-Hohlkammerplatten, „Verglasung: ISO-Hohlkammerplatten aus hochbruchsicherem Polycarbonat, Stärke: 6 mm, außen UV-geschützt, inkl. beidseitiger Regenrinne, inkl. breiter Schiebetür und einem Dachfenster mit automat. Fensterheber (Lieferzeit)

Firsthöhe: **204 cm**

Seitenwandhöhe: **140 cm**

Art.-Nr. M914

999,00 €

Alu-Fundament für „Flora III“

Art.-Nr. M915

189,00 €

Hängebord für „Flora III“

Art.-Nr. M916

109,00 €

Tischgestell für „Flora III“

Art.-Nr. M917

139,00 €

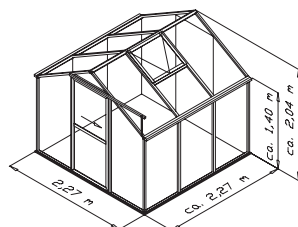

Gewächshaus „Rhodo III“

Aluminium-Profilsystem in moosgrün, mit einem Dachfenster inkl. Handaufsteller, Verglasung mit 6 mm ISO-Hohlkammerplatten, breite/leichtgängige Schiebetür (ca. 0,71 m x ca. 1,77 m) Türanschlag rechts (Lieferzeit)

Außenmaße: ca. B 227 x T 227 cm

Firsthöhe: **204 cm**

Art.-Nr. M918

1.199,00 €

Alu-Fundament für „Rhodo III“

Art.-Nr. M919

189,00 €

Weitere Artikel finden Sie in unserem Zusatzkatalog.





Hochbeet / grau/weiß

aus Douglasie, mit Pflanzvlies
Montageschrauben aus Edelstahl
B 106 x H 65 x T 60 cm
Art.-Nr. L920

129,00 €



Hochbeet / rot/weiß

aus Douglasie, mit Pflanzvlies
Montageschrauben aus Edelstahl
B 106 x H 65 x T 60 cm
Art.-Nr. L921

129,00 €

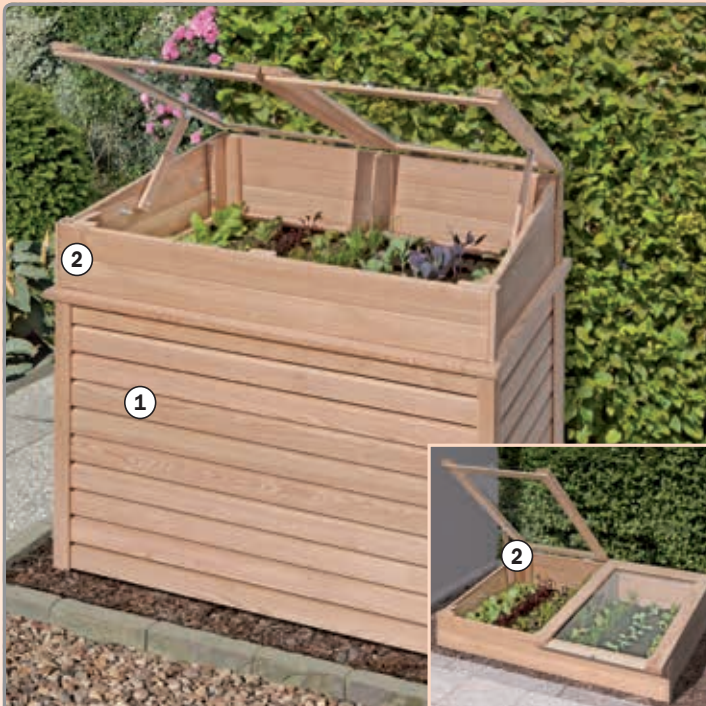

① Hochbeet aus Lärche

ohne Boden, besteht aus 4 fertigen Elementen mit Pflanzfolie, dadurch schneller Aufbau möglich. Blendleisten in den Ecken verdecken die Schnittkanten. Maße: B 125 x T 85 x H 80 cm
Art.-Nr. L925

119,00 €

② Frühbeetaufsatz aus Lärche

auch separat verwendbar, Maße: B 119 x T 80 x H 21/30 cm

Art.-Nr. L926

79,90 €



Pflanzkasteneinsatz aus Kunststoff

32 x 32 x 26 cm, anthrazit, aus UV-beständigem Kunststoff. Ohne Deko. Frostsicher. Volumen pro Einsatz ca. 15 Liter
Art.-Nr. L924

6,99 €

Hochbeet aus Lärche

ohne Einsätze, besteht aus 4 fertig montierten Elementen, Beine 4 x 7 cm gerundet, Seitenelemente aus Rahmen 4 x 7 cm und 20 x 120 mm

Füllungsbrettern mit Nut- und Feder.

B 100 x T 69 x H 80 cm Art.-Nr. L927

B 100 x T 37 x H 80 cm Art.-Nr. L928

99,90 €

89,90 €



Hochbeet / kdi grün

ohne Einsätze, besteht aus 4 fertig montierten Elementen, Beine 7 x 7 cm gerundet, Wandelemente mit Rahmen 45 x 45 mm und 8 x 93 mm geriffelten Lamellen

B 109 x T 78 x H 80 cm
Art.-Nr. L922

74,99 €

B 109 x T 46 x H 80 cm
Art.-Nr. L923

59,99 €



Pflanzkasteneinsatz aus Kunststoff

32 x 32 x 26 cm, anthrazit, aus UV-beständigem Kunststoff. Frostsicher. Volumen pro Einsatz ca. 15 Liter
Art.-Nr. L924

6,99 €



MADE IN GERMANY



hanit® Bank UENO 1

Recyclingkunststoff, strukturiert, gemasert, leichte Montage. Da die Belattung leicht gewölbt ist, fließt Regenwasser zügig ab, ca. B 130 x T 46 x H 48 cm
Art.-Nr. L929

199,00 €



Bank „Oxford 150“

Basic-Teak
ca. 150 x 57 x 94 cm
Art.-Nr. L930

199,00 €

Bank „Oxford 120“

Basic-Teak
ca. 120 x 57 x 94 cm
Art.-Nr. L1247

189,00 €



MADE IN GERMANY



hanit® Recycling-Bank mit Lehne

Bankbohlen mit innenliegenden Armierungseisen
150 cm breit, braun
Sitzhöhe 45 cm
Art.-Nr. L931

319,00 €



Gartenbank „Toskana“

kesseldruckimprägniert grün
ca. B 150 x T 64 x H 84 cm
Art.-Nr. L932

99,90 €

Sitzgruppe „Toskana“

kesseldruckimprägniert grün
Bausatz bestehend aus:
1 Tisch: ca. B 130 x T 74 x H 73 cm
1 Bank: ca. B 150 x T 64 x H 84 cm
2 Stühle: ca. B 50 x T 64 x H 84 cm

Art.-Nr. L933

319,00 €



Picknicktisch für Erwachsene

kesseldruckimprägniert grün
ca. B 180 x T 170 x H 75 cm, Sitzbänke: ca. 25 x 180 cm, Tisch: ca. 66 x 180 cm
Art.-Nr. L934

109,00 €



Kinderpicknicktisch

kesseldruckimprägniert grün, standsicher durch Schrägstellung der Tischbeine
ca. B 90 x T 90 x H 50 cm
Art.-Nr. L935

29,99 €



**NEU
2020**

Strandkorb „Raja“

Korpus beidseitig geflochten (von innen + außen) inkl. dazwischenliegender Schutzfolie, Teakholz gebürstet und gewachst, 6 mm PE-Markengeflecht, Dessin 4
B 140 x T 95 x H 160 cm

Art.-Nr. M1250 (Lieferzeit)

2.199,00 €



**NEU
2020**

Strandkorb „Borneo“

Korpus beidseitig geflochten (von innen + außen) inkl. dazwischenliegender Schutzfolie, Mahagoni Vollholz, weiß-grau lasiert, 6 mm PE-Markengeflecht, Dessin 2
B 140 x T 95 x H 160 cm

Art.-Nr. M1249 (Lieferzeit)

1.999,00 €



**NEU
2020**

Strandkorb „Bali“

Korpus beidseitig geflochten (von innen + außen) inkl. dazwischenliegender Schutzfolie, Mahagoni Vollholz, braun lasiert, 6 mm PE-Markengeflecht, Dessin 3
B 140 x T 95 x H 160 cm

Art.-Nr. M1248 (Lieferzeit)

1.999,00 €

Die Exklusiv-Modelle Raja, Borneo und Bali werden komplett aufgebaut zu Ihnen geliefert

Besondere Highlights: Das Bullauge im Oberkorb, aus wetterbeständigem Aluminium sowie das aufwendig geflochtene Sonnenmuster und die Ornament-Schnitzerei im Seitenteil des Unterkorbs.

Die Kissenausstattung und Markise sind komplett zu entnehmen und laut Anleitung waschbar.

Der Oberkorb lässt sich dank seines großen Neigungswinkels mehrfach verstellen. Das Handling ist mittels der eingebauten Rückholfeder ganz einfach.

Nachhaltigkeit ist uns wichtig, darum ist unsere Geflecht-Material komplett recyclebar.

Alle Strandkörbe werden in Handarbeit gefertigt und sind hochwertig verarbeitet.

Strandkorb-Dessins

Wählen Sie selbst das Dessin für Ihren Strandkorb „Bali“, „Borneo“ oder „Raja“.

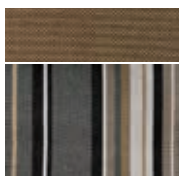

Dessin 1
Art.-Nr. M1252



Dessin 2
Art.-Nr. M1253

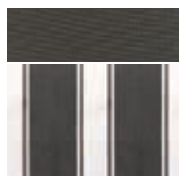

Dessin 3
Art.-Nr. M1254

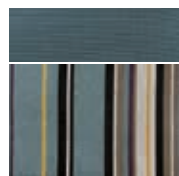

Dessin 4
Art.-Nr. M1255

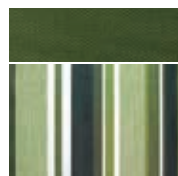

Dessin 5
Art.-Nr. M1256



Cocktailtisch aus Pinienholz
mittelbraun, inkl. Schraubensatz
Art.-Nr. L941 **89,99 €**

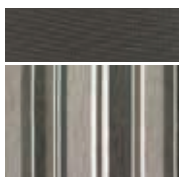

Dessin 6
Art.-Nr. M1257



Dessin 7
Art.-Nr. M1258

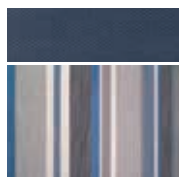

Dessin 8
Art.-Nr. M1259



Dessin 9
Art.-Nr. M1260

Doppel-Laufrollen

4-er Set, mit zwei feststellbaren Laufrollen
Art.-Nr. L942 **74,90 €**





**NEU
2020**

Strandkorb „Harlesiel“

Korpus beidseitig geflochten (von innen + außen) inkl. dazwischenliegender Schutzfolie, Pinienholz ice flower finish, 6 mm voll recycelbares PE-Markengeflecht, aufwendig geflochtenes Sonnenmuster, zwei Bullaugen im Oberkorb, Aluminium, Oberkorb mit großem Neigungswinkel, mehrfach verstellbar, B 145 x T 80 x H 160 cm

Art.-Nr. L1251

1.499,00 €



TRENDY
by deVRIES

Strandkorb „Bensersiel“

Plantagen-Harholz in Brushed-Optik, 8 mm Flachband PE-Markengeflecht, voll-recyclbar, ohne textilen Innenausschlag, mehrfach verstellbar, B 120 x T 80 x H 160 cm, Selbstmontage

Art.-Nr. L938

749,00 €



TRENDY
by deVRIES

Strandkorb „Baltrum“

Harholz, grau lasiert, 14 mm PE-Markengeflecht, voll recycelbar, großer Neigungswinkel, mehrfach verstellbar, B 120 x T 80 x H 160 cm, Selbstmontage

Art.-Nr. L937

399,00 €



Schutzhaube „Classic“

Polyester-Gewebe grau

Gr. L 128 x 95 x 165/140 cm

Gr. XL 135 x 95 x 165/140 cm

Gr. XXL 152 x 95 x 165/140 cm

Art.-Nr. L939

Art.-Nr. L940

Art.-Nr. L1325

69,99 €

69,99 €

69,99 €



Hollywoodschaukel „Mewa“

kesseldruckimprägniert grün, inkl. Montagematerial

Pfosten: 9 x 9 cm, Balken: 4,5 x 15 cm

Außenmaße: ca. B 235 x T 232 x H 215 cm

Art.-Nr. L946

369,00 €



**NEU
2020**

Stuhl-und-Tisch Kombination

kdi grün

Gesamtbreite: 1874 mm, Breite des Tisches: 284 mm, Gesamthöhe: 1100 mm

Tiefe des Stuhls: 944 mm, mit Edelstahlschrauben, wird als Bausatz geliefert

Art.-Nr. L1261

249,00 €



Mähroboter-Garage „Natur“

Dach mit Gefälle aus wetterfester Siebdruckplatte.
Gestalten Sie selbst.
Maße: L 95 x B 70 x H 60 cm

Art.-Nr. L1262 **149,00 €**



Mähroboter-Garage

kesseldruckimprägniert braun
Maße: L 86 x B 75 x H 60 cm

Art.-Nr. L948 **69,99 €**



Mähroboter-Randplatte

Maße: L 15 x B 24 x H 4,2 cm

anthrazit Art.-Nr. L1263 **1,49 €**
grau Art.-Nr. L1264 **1,39 €**



Mülltonnen-Dreifachbox

für 3 Tonnen à 120 bzw. 240 Liter, kesseldruckimprägniert grün, mit lackierter Metallleiste zur Stabilisierung der Türelemente, inkl. Rückwand und Montagematerial, B 225 x H 120 x T 90 cm
Art.-Nr. L999 **239,00 €**



Mülltonnen-Doppelbox

für 2 Tonnen à 120 bzw. 240 Liter, kesseldruckimprägniert grün, mit lackierter Metallleiste zur Stabilisierung der Türelemente, inkl. Rückwand und Montagematerial, B 150 x H 120 x T 90 cm
Art.-Nr. L997 **149,00 €**



Gartenteichbrücke

kesseldruckimprägniert grün, inkl. 1 Handlauf
B 80 x L 250 cm Art.-Nr. L954
Handlauf extra, L 250 cm Art.-Nr. L955

199,00 €
64,99 €



Feuertisch „La Palma“

Material: Fiberglas-Mineral-Verbund, betrieben durch Gasflasche, diese wird unter der Feuerstelle verstaut, 5 kg oder 8 kg Gasflasche (nicht im Lieferumfang), passt in die vorgesehene Öffnung

Maße ca. 53 x 53 x 74 cm

Art.-Nr. L947 **499,00 €**



Blumenkästen aus naturbelassenem Lärchenholz



Blumenkasten, achteckig

Maße ca.: B 40 x T 40 x H 30 cm,
fertig montiert und mit Pflanzfolie ausgelegt
Art.-Nr. L956

16,99 €



Blumenkasten, achteckig

Maße ca.: B 52 x T 38 x H 33 cm,
fertig montiert und mit Pflanzfolie ausgelegt
Art.-Nr. L957

18,99 €



Blumenkasten, viereckig

Maße ca.: B 51 x T 51 x H 51 cm,
fertig montiert und mit Pflanzfolie ausgelegt
Art.-Nr. L958

43,99 €



Pflanzkasten, sechseckig

Maße ca. Ø 60 cm, 35 cm hoch,
fertig montiert und mit Pflanzfolie ausgelegt
Art.-Nr. L959

46,99 €

Blumenkästen im Pinienton



Blumenkasten „Toscana“

40 x 40 x 35 cm, pinie lasiert
Art.-Nr. L960

39,99 €



Blumenkasten „Toscana“

90 x 40 x 35 cm, pinie lasiert
Art.-Nr. L961

64,99 €



**Blumenkasten „Toscana“
6-eckig**

50 x 50 x 35 cm, pinie lasiert
Art.-Nr. L962

47,99 €

Blumenkästen aus kesseldruckimprägniertem Nadelholz



Blumenkasten, viereckig

Maße ca.: B 40 x T 40 x H 30 cm, Fußboden und Wände
bestehend aus 14 mm Profilbrettern, ausgelegt mit Pflanzfolie
Art.-Nr. L963

16,99 €



Pflanzkasten, rund

Maße ca.: Ø 35 / H 27 cm, aufwendig gefräst aus Elementen
45 x 45 mm, ausgelegt mit Pflanzfolie
Art.-Nr. L964

31,50 €

Wandspalier



Hartholz-Wandspalier

B 65 x H 150 cm
(ohne Bepflanzung)
Art.-Nr. L965

13,99 €

Blumenkästen aus kesseldruckimprägniertem Nadelholz

Anwendungsbeispiel



Anwendungsbeispiel



① Pflanzkasten-Stecksystem

Maße ca.: B 80 x T 45 x H 32 cm, Inhalt: ca. 58 Liter, Selbstbausatz, mit Beschlägen, Brettstärke 20 mm, Boden fertig montiert, ohne Pflanzfolie
Art.-Nr. L966

24,99 €

② Pflanzkasten

Maße ca. B 80 x T 40 x H 35 cm, Inhalt: ca. 63 Liter, fertig montiert, aus Elementen 45 x 45 mm gehobelt und gefast, ausgelegt mit Pflanzfolie

Art.-Nr. L967

49,99 €

Rankgitter

Maße ca. B 80 x H 135 cm, fertig montiert, Rahmen: 45 x 45 mm, Leisten: 12 x 30 mm, gehobelt

③ diagonal, gerade Art.-Nr. L968 **19,99 €**

④ diagonal, mit Bogen Art.-Nr. L969 **23,99 €**

⑤ elegant, gerade Art.-Nr. L970 **19,99 €**

③

④

⑤



①



②



① Wandpflanzkasten

B/T/H: 95 x 43 x 38 cm
Art.-Nr. L973

64,95 €

② Cora 4-Eck

B/T/H: 120 x 40 x 31 cm
Art.-Nr. L981

59,95 €

③ Cora 4-Eck

B/T/H: 120 x 60 x 38 cm
Art.-Nr. L983

84,95 €

④ Bogengitter Cora

B/H: 128 x 102/120 cm
Art.-Nr. L985

42,95 €

Pflanzkasten-Einsatz

Art.-Nr. L974

22,95 €

Pflanzkasten-Einsatz

Art.-Nr. L982

25,95 €

Pflanzkasten-Einsatz

Art.-Nr. L984

29,95 €

⑤ Rechteckgitter Cora

B/H: 128 x 102 cm
Art.-Nr. L986

36,95 €

①



②



③



④



⑤



Für eine Ruhe-Oase im Handumdrehen



NARO Pflanzkasten System

Lärche natur. Fertig zusammengebaut – stapelbar – miteinander kombinierbar!
Besonders stabile Ausführung – Wände 20 x 120 mm. Die notwendigen und passenden Pflanzkasteneinsätze aus Kunststoff sind als Zubehör erhältlich (Art.-Nr. L924).

**NEU
2020**

Nr.	Maße (L x B x H)	Art.-Nr.	Preis
1	38 x 38 x 39 cm	L1265	34,99 €
2	69 x 38 x 39 cm	L1266	47,99 €
3	101 x 38 x 39 cm	L1267	59,99 €
4	134 x 38 x 39 cm	L1268	72,99 €
5	166 x 38 x 39 cm	L1269	84,99 €



Pflanzkasteneinsatz aus Kunststoff

32 x 32 x 26 cm, anthrazit, aus UV-beständigem Kunststoff. Frostsicher. Volumen pro Einsatz ca. 15 Liter
Art.-Nr. L924

6,99 €

Pflanztreppe Lärche

2-stufig für 6 Pflanzkasteneinsätze. Passende Pflanzkasteneinsätze aus Kunststoff als Zubehör erhältlich (Art.-Nr. L924). Halteleisten mit Edelstahlschrauben verschraubt. Selbstbausatz im Stecksystem inkl. Montageanleitung
Maße: L 110 x B 80 x H 45 cm
Art.-Nr. L989

46,99 €



Deko-Hängeregale

Größe: 19 x 39 x 75 cm

anthrazit Art.-Nr. L990 29,99 €

grey-wash Art.-Nr. L991 29,99 €

Deko-Hängeregale mit Rahmen

Größe: 15 x 39 x 120/170 cm

anthrazit Art.-Nr. L992 39,99 €

grey-wash Art.-Nr. L993 39,99 €



Pflanzturm Lärche

3 Ebenen für 3 Pflanzkasteneinsätze. Passende Pflanzkasteneinsätze aus Kunststoff als Zubehör erhältlich (Art.-Nr. L924).

Selbstbausatz inkl. Montageanleitung.

Maße: ca. L 70 x B 70 x H 180 cm

Art.-Nr. L988

59,99 €

(Alle Artikel dieser Seite ohne Dekoration.)



**NEU
2020**



Kaminholzunterstand KAMO L, Lärche natur

einfacher Selbstbausatz durch vorgefertigte Elemente (alle Holzlemente sind glatt gehobelt, gefast und bereits vormontiert), inkl. Montagmaterial und Dachpappe.
Inhalt für bis ca. 2,3 m³ Kaminholz, Abm. ca. B 200 x T 75 x H 200 cm

Art.-Nr. L1270

199,00 €

Kaminholzunterstand KAMO L – BIG-Version, Lärche natur

zwei KAMO L Kaminholzregale L1270 können Rücken an Rücken zusammengebaut werden und verschmelzen zu einer großvolumigen Einheit für ca. 4,6 m³ Kaminholz.
Die passenden Verbindungshölzer und Schrauben liegen den Bausätzen bereits kostenlos bei.
Gesamt-Abm. ca. B 200 x T 150 x H 200 cm.

2 x Art.-Nr. L1270

398,00 €



Kaminholzunterstand FLAMMO L, KDI grau

einfacher Selbstbausatz durch vorgefertigte Elemente (alle Holzlemente sind glatt gehobelt, gefast und bereits vormontiert), inkl. Montagmaterial und Dachpappe.
Inhalt für bis ca. 2,3 m³ Kaminholz, Abm. ca. B 208 x T 75 x H 200 cm

Art.-Nr. L994

129,00 €



Kaminholzunterstand FLAMMO L – BIG-Version, KDI grau

zwei FLAMMO L Kaminholzregale L994 können Rücken an Rücken zusammengebaut werden und verschmelzen zu einer großvolumigen Einheit für ca. 4,6 m³ Kaminholz.
Die passenden Verbindungshölzer und Schrauben liegen den Bausätzen bereits kostenlos bei.
Gesamt-Abm. ca. B 208 x T 150 x H 200 cm.

2 x Art.-Nr. L994

258,00 €



mit Rückwand

Kaminholzunterstand FLAMMO L mit Rückwand, KDI grau

einfacher Selbstbausatz durch vorgefertigte Elemente (alle Holzlemente sind glatt gehobelt, gefast und bereits vormontiert), inkl. Holzrückwand, Montagmaterial und Dachpappe.
Für bis ca. 2,0 m³ Kaminholz, Abm. ca. B 208 x T 75 x H 200 cm

Art.-Nr. L995

149,00 €



geschlossene
Seitenwände

Kaminholzunterstand, geschlossen

kdi grün, vormontierte Elemente, Dach inkl. Dachpappe, inkl. Montagmaterial,
für ca. 1,8 m³ Kaminholz, B 188 x H 183 x T 69 cm

Art.-Nr. L998

64,99 €



Erweiterbar
mit Kletterpodest
und Rutsche

Multispielanlage XXL

Kesseldruckimprägniert grün, aus Kantholz 90 x 90 mm, Bausatz: mit Aufstiegsleiter, Reckstange, Kletterwand, bunten Klettersteinen, Klettertau, Kletternetz, Strickleiter, B 240 x H 210 x T 120 cm

Multispielanlage XXL Art.-Nr. L1000
Kletterpodest Art.-Nr. L1271
Rutsche, blau, 235 cm Art.-Nr. L1272

369,00 €
119,00 €
79,99 €

**NEU
2020**



Bekletterbares Fußballtor

mit Kletterwand aus Siebdruckplatte und Klettersteinen, als Bausatz, komplett mit Netz und Beschlägen, ohne Bodenbefestigung B 240 x H 200 x T 60 cm

Art.-Nr. L1001

169,00 €

Sicher spielen:
Stabile Lärchenpfosten, Kopfseiten abgeschragt, mit Nut zur Aufnahme der Reckstangen-Halterung.



WINNETOO – Spielreck aus Lärche

Reckstangen: verzinkter Stahl, lackiert, inkl. Schrauben und Aufbauanleitung B 203 x H 155 cm, Pfosten: 88 x 88 mm (ohne Bodenbefestigung) Art.-Nr. L1002

99,90 €



Outdoor Spielküche

kdi grün, inkl. farbiger Schüssel, Herdplatte, einer Pfanne, einem Topf (Farbe je nach Verfügbarkeit, Modelländerungen möglich) Tischhöhe 58 cm, B 120 x H 103 x T 40 cm

Art.-Nr. L1003

129,00 €



Kletterreck

ca. 260 cm breit, bestehend aus: 2 Reckstangen 90 cm lang, rot, pulverbeschichtet, 1 Leiter 250 x 60 cm, 1 Rundholz 10 cm Ø/250 cm lang, 1 Rundholz 10 cm Ø/200 cm lang

Art.-Nr. L1004

95,00 €



Sandkasten 120 x 120 cm

25 cm hoch, Bretter 16 mm stark, gehobelt und gefast, Sandbedarf: 2/3 voll ca. 256 kg Art.-Nr. L1005

26,99 €

Abdeckplane für Sandkasten

PE-Gewebe 160 g/m², blau, mit elastischer Kordel Art.-Nr. L1006

14,99 €

Alle Spielgeräte nur für den privaten Gebrauch und den Gebrauch im Freien bestimmt. Benutzeralter 3–12 Jahre (max. 50 kg)

Total stabil ist dieser „Blockhaus“ Sandkasten. Die massiven Rundhölzer, mit den fachgerechten Eckverbindungen, sorgen für dauerhaft sicheren Zusammenhalt. 140 mm breite Sitzbretter liegen auf den Rundhölzern und bieten Ihren Kindern viel Platz. Als Abdeckung können Sie wählen: Massive Holzelemente oder die flexible Abdeckplane.



Sandkasten aus Palisaden

Maße: 180 x 180 x 37 cm, **extra stabile Ausführung** aus Palisaden Ø 10 cm mit 4 Sitzbohlen, Sandbedarf 2/3 voll ca. 0,63 cbm = 1000 kg

Art.-Nr. L1007

139,00 €

Sicher ist sicher:

Schützen Sie den Spielsand und die Spielgeräte vor Tierbesuchen und anderen Verunreinigungen.

Sandkasten 180 x 180 cm

30 cm hoch, Bretter 30 mm stark, gehobelt und gefast. Sandbedarf 2/3 voll: ca. 0,51 cbm = 820 kg

Art.-Nr. L1008

71,99 €



Passend für Sandkästen 180 x 180cm

Abdeckplane

PE-Gewebe 160 g/m², blau, mit elastischer Kordel zur Befestigung

Art.-Nr. L1009

26,99 €

Holzabdeckung

Bretter 20 mm stark, gehobelt und gefast

Art.-Nr. L1010

44,99 €



Sonnenschutz „Laura“

Maße max. ca. B 310 x H 125 cm bis max. ca. B 180 x H 155 cm, eingnähte Fiberglasstangen, 4 Abspannseile mit Erdnägeln, inkl. Transportbeutel

Dieser Artikel bietet einen UV 80 Schutz.

Passend für alle Artikel dieser Seite!

Art.-Nr. L1011

34,99 €



Sandkasten 6-eckig

Bretter 30 mm stark, gehobelt und gefast, Maße: Ø 230 cm, Höhe 30 cm Sandbedarf: 2/3 voll ca. 820 kg

Art.-Nr. L1012

73,99 €

Abdeckplane für Sandkästen

6-eckig Ø 230 cm, mit elastischer Kordel zur Befestigung, PE-Gewebe, blau

Art.-Nr. L1013

27,99 €



Sandkasten 6-eckig aus Lärchenholz

Bretter 25 mm stark, Lärche naturbelassen, einseitig grob geriffelt, die andere Seite fein Maße: Ø 230 cm, Höhe 30 cm, Sandbedarf: 2/3 voll ca. 820 kg

Art.-Nr. L1014

84,99 €



Sandkasten aus Lärchenholz

Bretter 20 mm stark, gehobelt und gefast Lärche naturbelassen Sandbedarf: 2/3 voll ca. 432 kg Maße: 150 x 150 x 25 cm

Art.-Nr. L1015

69,99 €

Abdeckplane

PE-Gewebe 160 g/m², blau, mit elastischer Kordel zur Befestigung

Art.-Nr. L1016

24,99 €



Spielsand

geprüfte Qualität 25 kg/Sack

Art.-Nr. L1017

0,12 €/kg **2,99 €**

Natur pur! Das hochwertige Lärchenholz ist naturbelassen. Durch eigene Inhaltsstoffe schützt sich die Lärche selber.

Das Spielzimmer im Freien



Spielanlage „Tobi“

Komplettbausatz bestehend aus:
Rutschenpodest und Leitern (vormontiert),
2 Kunststoffschaukelbrettern und Strickleiter,
5 Schaukelschellen, 4 Querstreben zur
zusätzlichen Stabilität.
Gestell und Schaukelbalken 10 cm Ø,
TÜV-geprüft für den privaten Bereich,
ohne Rutsche, Podesthöhe: 150 cm
ca. L 450 x B 200 x H 220 cm
Art.-Nr. L1018 **169,00 €**



Wählen Sie Ihre Rutsche

Weitere Infos auf Seite 63
290 cm **89,99 €**

Mit 10 cm Ø Standpfosten

Doppelschaukel

Komplettbausatz bestehend aus:
Schaukelbalken Ø 10 cm x 300 cm
Pfosten Ø 8 x 250 cm
mit 2 Schaukelsitzen
TÜV-geprüft für den privaten Bereich
ca. L 300 x B 190 x H 220 cm
Art.-Nr. L1019 **109,00 €**



Passende
Schaukelsicherungen
finden Sie auf der
Seite 63

Doppel-Kletterschaukel

Komplettbausatz bestehend aus:
2 Kunststoffschaukelbrettern,
2 Kletterleitern vormontiert 250 x 60 cm
Standbalken 8 cm Ø, 250 cm lang
Schaukelbalken 10 cm Ø / 350 cm lang
TÜV-geprüft für den privaten Bereich
ca. L 350 x B 200 x H 200 cm
Art.-Nr. L1020 **129,00 €**



Passende
Schaukelsicherungen
finden Sie auf der
Seite 63

Alle Spielgeräte nur für den privaten Gebrauch und den Gebrauch im Freien bestimmt. Benutzeralter 3–12 Jahre (max. 50 kg)



Im Gegensatz zu den Rundholzschaukeln entstehen bei diesen Schaukeln kaum Trockenrisse.

NATURA-Schaukeln
Edles Aussehen und Natürlichkeit
Der Unterschied zu den imprägnierten Kantholzschaukeln ist sofort erkennbar.
Es ist die tolle Ausstrahlung des Lärchenholzes.
Die Schaukelserie NATURA verbindet edle Optik mit Langlebigkeit und hoher Stabilität – und das alles ohne jede Imprägnierung.
Die Lärche ist das dauerhafteste europäische Nadelholz. Sie besitzt eigene Inhaltsstoffe gegen Pilz- und Insektenbefall und ist deshalb für den Einsatz im Outdoorbereich hervorragend geeignet.
Dieses echte Naturholz wird fachmännisch getrocknet. Das hat den Vorteil, dass im Außeneinsatz kaum holztypische Trockenrisse entstehen.
Auch die Formstabilität der Pfosten und Balken wird dadurch enorm verbessert.



Natur pur
Als Einzelschaukel
und als Doppelschaukel
erhältlich

NATURA-Schaukel aus unbehandelter Lärche
Bausatz aus 9 x 9 cm starken Kanthölzern mit runden Soft-Kanten, Podesthöhe 145 cm ohne Bodenanker und Wellenrutsche

ca. 370 x 190 x 220 cm
Schaukelbalken 9 x 9 x 300 cm
inkl. 2 Schaukelsitze
Art.-Nr. L1021 **299,00 €**
ca. 310 x 190 x 220 cm
Schaukelbalken 9 x 9 x 240 cm
inkl. 1 Schaukelsitz
Art.-Nr. L1022 **269,00 €**

Insgesamt 10 verschiedene Schaukel-Ausführungen lieferbar. Fragen Sie uns!



Im Gegensatz zu den Rundholzschaukeln entstehen bei diesen Schaukeln kaum Trockenrisse.

Doppelkantholzschaukel
Bausatz aus 9 x 9 cm starken Kanthölzern, mit runden Soft-Kanten, inkl. 2 Schaukelsitzen und Haken, Schaukelbalken 300 cm lang, ohne Bodenanker
Art.-Nr. L1023 **139,00 €**

Passende Schaukelsicherungen finden Sie auf der Seite 63

- extrem stabile Konstruktion durch wechselseitige Ausklinkung der Pfosten
- keine zusätzlichen Verstrebrungen aus Metall notwendig
- einfacher und schneller Aufbau



Doppelkantholz-Kletterschaukel
Bausatz aus 9 x 9 cm starken Kanthölzern, mit runden Soft-Kanten, Podesthöhe 145 cm, inkl. 2 Schaukelsitzen, Haken und Strickleiter, Schaukelbalken 9 x 9 x 360 cm, Gesamtbreite ca. 430 cm, ohne Bodenanker und Wellenrutsche
Art.-Nr. L1024 **219,00 €**



Wählen Sie Ihre Rutsche
Weitere Infos auf Seite 63
290 cm **89,99 €**



14 Merkmale, die für Spielhäuser „Crazy Leon“ und „Classic Benny“ sprechen

- Pfosten 9 x 9 cm – Kreuzholz – zum Eingraben, deshalb sind keine Fundamente notwendig
- Querstreben an den Pfosten zur Stabilisierung
- Podesthöhe ca. 145 cm – mehr Kopffreiheit und Spaß mit der langen Rutsche
- schräge Leiter für einen sicheren Aufstieg
- wetterfestes, chromfrei kesseldruckimprägniertes Kiefernholz
- vormontierte Elemente – dadurch eine kurze Aufbauzeit
- Wand-, Dach- und Fußbodenelemente aus 14 mm gehobeltem Profilholz mit Nut und Feder
- stabile Tür
- Fingerklemmschutz bei Türen und Fenstern / Fensterläden
- Fenster / Fensterläden in der Seitenwand von innen zu öffnen und zu schließen
- Fensterscheiben aus Kunststoffglas – verletzungsfrei
- Fenster in der Vorderwand feststehend
- Anbaumöglichkeit für Kunststoffgriffe
- Anbaumöglichkeit für eine Rutsche

Generell im Lieferpaket

- Beschläge und Schrauben
- Dachpappstifte für Bitumenschindeln / Dachpappe
- verständliche ausführliche Montageanleitung, auch als Download

Nicht im Lieferpaket

- Rutsche, Kunststoffgriffe und Elastikplatten (Zubehör S. 63)
- Bitumenschindeln
- Dachpappe



Stelzenhaus „Crazy Leon“

Sockelmaß Haus B 200 x H 164 x T 150 cm,
Grundfläche Fußboden B 200 x T 207 cm,
B 226 x H 304 x T 240 cm,
Maß über alles inkl. Dachüberstand,
Bedarf Bitumenschindeln: 3 Pakete
Art.-Nr. L1025 **699,00 €**

Bitumenschindeln, rot

Paket/3 m²
Art.-Nr. L1026 **32,99 € /Paket**

Kunststoffgriffe, gelb

2er-Set, Länge ca. 23 cm
Art.-Nr. L1027 **4,99 € /Set**

Wählen Sie Ihre Rutsche

Weitere Infos auf Seite 63
290 cm **89,99 €**



Stelzenhaus „Classic Benny“

Sockelmaß Haus B 120 x H 160 x T 150 cm,
Grundfläche Fußboden B 120 x T 207 cm,
B 150 x H 300 x T 240 cm,
Maß über alles inkl. Dachüberstand,
Bedarf Bitumenschindeln: 2 Pakete
Art.-Nr. L1028 **449,00 €**





Spielanlage „Lino“

Gesamtabmessung ca. 410 x 190 x 296 cm, Abm. Spielturm ca. 114 x 114 x 296 cm, inkl. Sandkasten, Pfosten 7 x 7 x 240 cm, Schaukelemente aus Kanthölzer 9 x 9 cm, inkl. Schaukelbretter, inkl. aller Beschläge und Montageanleitung, ohne Rutsche. Bitte denken Sie an die Bodenbefestigung (S. 63). Es werden 6 Schaukelanker benötigt.

Art.-Nr. L1029 **279,00 €**

Sandkastenplane

Passende Sandkastenplane für Kinderspielanlage „Lino“ und „Chris“, 114 x 114 cm, mit Klettverschluss, PE-Gewebe 160 g/m², blau

Art.-Nr. L1273 **16,99 €**



Wählen Sie Ihre Rutsche 290 cm lang für 89,99 €
Farben finden Sie auf S. 63



Multi-Play Grundturm

Sockelmaß ca. L 118 x B 118 cm, Gesamthöhe ca. 350 cm, mit Leiter und Kletterseil

- über 40 Bauteile und Accessoires
- jederzeit nachträglich erweiterbar

Art.-Nr. L1031 **199,00 €**



www.nowebau.multi-play.net

Spielanlage „Chris“

Gesamtabmessung ca. 470 x 190 x 296 cm, Abm. Spielturm ca. 114 x 114 x 296 cm, inkl. Sandkasten, Pfosten 7 x 7 x 240 cm, Schaukelemente aus Kanthölzer 9 x 9 cm, inkl. Schaukelbretter, inkl. aller Beschläge und Montageanleitung, ohne Rutsche. Bitte denken Sie an die Bodenbefestigung (S. 63). Es werden 8 Schaukelanker benötigt.

Art.-Nr. L1030 **369,00 €**



Inkl. Rutsche!



SPAR-SET „Sitting Bull“

Rauf aufs Schiff. Und dann ahoi auf große Fahrt. Im Unterdeck können die kleinen Matrosen sonnengeschützt Burgen und Festungen aus Sand bauen. Die sturmsichere Kajüte im Obergeschoss wird per Kletterseil durch die jungen Piraten geentert. Inkl. Fallschutzmatten, Bodenanker und komplettem Montagematerial

Aufstellmaße: ca. L 510 x B 445 x H 350 cm
Art.-Nr. M1032

Listenpreis **1.113,85 €**
10 % Rabatt **-111,39 €**
Vorteilpreis **1.002,46 €**

Alle Bausätze fertig zugeschnitten und vorgebohrt

Weitere SPAR-SETS finden Sie in unserem Zusatzkatalog

(*Für den mobilen Internetzugang via Smartphone können Kosten entstehen.)

Alle Spielgeräte nur für den privaten Gebrauch und den Gebrauch im Freien bestimmt. Benutzeralter 3–14 Jahre (max. 50 kg)

Falls Sie eine Montage wünschen, sprechen Sie uns gerne an!

Spielgerätezubehör



Strickleiter
200 cm lang
Art.-Nr. L1043 **13,99 €**

Knotenseil
190 cm lang
Art.-Nr. L1044 **9,99 €**



Turnstange
ca. 125 cm lang, rot
Art.-Nr. L1045 **19,99 €**



Teleskop-Fernrohr
31 cm, aus Kunststoff,
ohne Vergrößerungsfunktion
Art.-Nr. L1046 **10,99 €**



Piraten-Lenkrad
ca. 54 cm Ø
Art.-Nr. L1041 **29,99 €**



Lenkrad
ca. 29 cm Ø
Art.-Nr. L1042 **11,99 €**



Haltegriffe
2er-Set, Kunststoff, Länge ca. 23 cm
blau Art.-Nr. L1049 **4,99 €**
gelb Art.-Nr. L1027 **4,99 €**



Kleinkinder-Schaukel
aus hochwertigem Kunststoff,
mit hoher Lehne
Art.-Nr. 1051 **21,99 €**



Schaukelstange
mit Ringen und Seil, 58 cm breit
Art.-Nr. L1034 **12,99 €**



Schaukelstange
inkl. Seil, 58 cm breit
Art.-Nr. L1035 **9,99 €**



Nestschaukel
PP Oxford Nylon Gewebe, Farbe blau-schwarz, TÜV zertifiziert max. 150 kg,
ca. 100 cm Ø, Seile höhenverstellbar zw. 100–155 cm
Art.-Nr. L1047 **59,99 €**



Schaukelringe
2 Stück
Art.-Nr. L1036 **9,99 €**



Kunststoff-schaukelbrett
inkl. Seil, 42 cm breit
Art.-Nr. L1033 **12,99 €**



Schaukelanker/Schaukelsicherung
inkl. Montageschraube,
ca. 58 cm lang
Art.-Nr. 1037 **3,99 €**



Schaukelschelle
12 cm Ø Art.-Nr. L1039 **3,99 €**
10 cm Ø Art.-Nr. L1040 **3,50 €**



Schaukelschelle
9 x 9 cm
Art.-Nr. L1038 **3,99 €**



Klettersteine
5er-Set, farbig,
verschiedene Steinformen und -größen
Art.-Nr. L1048 **22,99 €**

Elastikplatte
integrierte Drainage und Steckverbindungen,
50 x 50 cm, 3 cm stark, rotbraun
Art.-Nr. L1052 **39,80 €/m² 9,99 €**

Elastikplatte
ohne Steckverbindungen,
50 x 50 cm, 2,5 cm stark

rotbraun	Art.-Nr. L1053	29,96 €/m²	7,49 €
grün	Art.-Nr. L1054	29,96 €/m²	7,49 €
schwarz	Art.-Nr. L1055	29,96 €/m²	7,49 €

Anwendung
Aufgrund des ansprechenden Formats und den drei attraktiven Farbalternativen eignen sich die Elastikplatten hervorragend für dekorative Flächengestaltungen rund ums Haus. Sie bieten zum Beispiel einen sicheren Bodenbelag für Terrassen und Balkone, bei Spielanlagen, Freisitzen oder in Nassbereichen.



PVC-Rutsche
ca. B 50 x L 290 cm,
optimale Podesthöhe 150 cm
erhältlich in 4 Farben.
Oder B 50 x 235 cm,
optimale Podesthöhe 120 cm
erhältlich in blau.

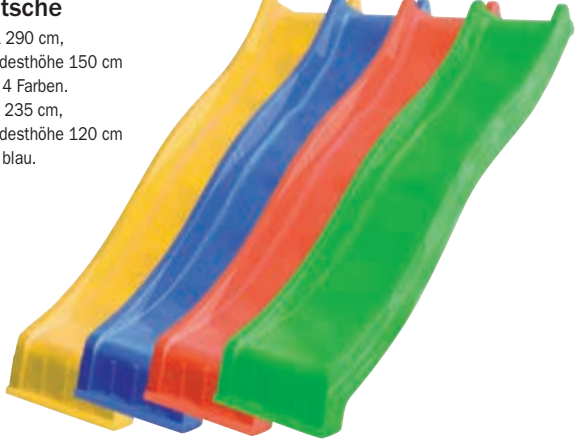

Maße (B x L)	Art.-Nr. gelb	Art.-Nr. blau	Art.-Nr. rot	Art.-Nr. apfelgrün	Preis
50 x 290 cm	L1056	L1057	L1058	L1059	89,99 €
50 x 235 cm	L1272				79,99 €

NEU 2020

Alle Spielgeräte nur für den privaten Gebrauch und den Gebrauch im Freien bestimmt. Benutzeralter 3–12 Jahre (max. 50 kg)



Feuerschale & Grill „Borsten“

Gewicht 45 kg, inkl. 4 mm Grillring
Ø 80 cm, Höhe 88 cm
Art.-Nr. L1400

355,90 €



Stahlofen „Norderney“

Maße: Ø 43 cm x Höhe 107 cm

Art.-Nr. M1401

129,00 €

(auch als
Norderney S im Maß Ø 40 x H 88 cm oder
Norderney L im Maß Ø 48 x H 136 cm erhältlich)



Garten-/Terrassenkamin „Texel“

Rostfreier Edelstahl gebürstet.
Weitere Farben & Zubehör erhältlich.

Maße: Ø 65 cm, H 230 cm

Art.-Nr. M1403

1.149,00 €



Grillkamin „Borkum“

Inkl. Grillrost und Kleber.

Zu Befeuern mit Holzkohle.

B 110 x H 206 x T 65 cm

Art.-Nr. L1404

185,00 €

Gartenkamin „Wangerooe“

Dieser hochwertige Gartengrillkamin ist bis auf die
Simsplatte in natur Graubeton gefertigt und kann ganz
individuell Ihrer häuslichen Umgebung angepasst
werden. Die Oberfläche ist leicht zu gestalten, ob
verputzt oder streichen, der Kamin wird immer Ihre
persönliche Note tragen. TÜV- und GS-zertifiziert.
Der funktionelle Beistelltisch ist ideal zum Vorbereiten,
Abstellen und als Arbeitsfläche während des Grillens.
Zu befeuern mit Holzkohle.
Inkl. Grillrost und Kleber.
Weiteres Zubehör erhältlich.
B 180 x T 65 x H 203 cm



Art.-Nr. L1402

369,00 €

Burner Grillanzünder

Burner Feuer-Zündbeutel aus reinem Pflanzenöl. Die geruchlosen
Anzünder, die als ungefährlich und ungiftig eingestuft sind, gelten als die
sicherste Methode zum Anzünden von Kamin, Grill oder Feuerstellen.

Art.-Nr. L1405

7,95 €

Das Original



Rasengitterplatte

aus HDPE-/PP-Recycling-Kunststoff, Farbe:
Grün, ca. 5,5 kg/m², Belastung 100 t/m²,
1 m² = 5,45 Stück, 64 x 33 cm x 3,8 cm stark
(Preis pro m² = 21,75 €)

Art.-Nr. L1407

3,99 €/Platte



Naturstein- Polygonalplatten

Stärke 3–5 cm, rot-braun-grau,
1 m² = ca. 60 kg, 1 Palette = ca. 16 m²
Palettenabnahme, Preis auf Anfrage
Art.-Nr. L1406





Garantiert sicher verlegt!



Allgemeine Vorteile

- kein Unkraut mehr in den Fugen
- wasserdurchlässig, frost- und tausalzbeständig
- trittsicher
- keine Zementschleier
- dauerhafte, gute Systemverträglichkeit der Fuge und Bettung
- beugt Setzungen vor
- langlebige, starke Fugen
- einfach und unkompliziert

neutral

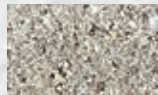

steingrau



basalt



Mit Pflasterfugenmörteln lassen sich Steine und Platten aller Art schnell und unkompliziert verfugen, sei es im privaten Bereich wie Terrassen, Gartenwege, Einfahrten oder auf öffentlichen Straßen, in Fußgängerzonen oder auf Marktplätzen. Die denkbar einfache und in wenigen Schritten zu bewerkstellende Verarbeitung der Pflasterfugenmörtel macht diese so beliebt. Unkrautdurchwuchs hat keine Chance. Ebenso gibt es keine Frostschäden und kein Auswaschen der Fugen.

Garantiert. Einzigartig. Sicher.

Als erster Hersteller von Pflasterfugenmörtel bieten wir eine 10 Jahre System-Garantie auf die Verlegung von Einfahrten, Terrassen und Gartenwegen. Sichern Sie sich diesen einzigartigen Vorteil auf Pflasterflächen rund ums Eigenheim. Sprechen Sie uns an! (Gilt nicht für ROMPOX® - Fugensand NP)



ROMPOX® - FUGENSAND NP

Zu unseren absoluten Highlights zählt ROMPOX® - FUGENSAND NP, weil er die einzige Lösung für enge Fugen unter 3 mm ist. Ein hochwertiger Fugensand, der dank seines natürlichen Bindemittels auf Basis nachwachsender Rohstoffe nach dem Kontakt mit Wasser reagiert und fest wird. Gleichzeitig wirkt er unkrauthemmend, was zu deutlich weniger Unkrautdurchwuchs führt als bei herkömmlichen Fugensanden. Diese Kombination macht ihn einzigartig.

Art.-Nr. L1408 ab **1,80 €/kg** (25 kg Sack)
(sand-neutral)

- Für Fugenbreiten ab 1–5 mm
- Vermindert Pflanzenwuchs
- Für eng verlegte Pflaster
- Selbst reparierend
- Geprüft nach AgBB



ROMPOX® - EASY

ist ein fix und fertig gemischter 1-Komponenten- Pflasterfugenmörtel. Dieser härtet nach der Verarbeitung mit Luft-Sauerstoff aus und ist daher vakuumverpackt. Dieser stark wasserdurchlässige Fugenmörtel ist dank seiner einfachen Anwendung bestens für Do-it-yourselfer geeignet. ROMPOX® - EASY wird auf Terrassen, Gehwegen, sowie durch leichte, gelegentliche Pkw-Belastung (bei setzungsfreier, wasserdurchlässiger Bettung) belasteten Flächen rund ums Haus eingesetzt.

Art.-Nr. L1409 ab **1,99 €/kg** (25 kg)
(sand-neutral)

Erhältlich im
15 und 25 kg Eimer

- Empfohlene Fugenbreiten ab 5 mm, engere Fugenbreiten sind mit erhöhtem Aufwand verfügbar.
- Für Fugentiefen ab 30 mm
- Fix und fertig gemischt, vakuumverpackt
- Für beschichtete und empfindliche Gesteinsarten geeignet



ROMPOX® - D1

Dieser bewährte 2-Komponenten-Pflasterfugenmörtel ist ein echter Allrounder. Er kann durch seine hohe Fließfähigkeit bereits ab einer Fugenbreite von 3 mm eingesetzt werden. Dadurch ist D1 optimal für die Verlegung von Polygonal- und Wildformplatten geeignet, die durch ungleichmäßige Kanten und die oft konisch verlaufenden Fugen schwierig zu verfugen sind. Dieser Pflasterfugenmörtel kann bedenkenlos in Einfahrten und Zufahrten verwendet werden, da er Belastungen bis 7,5 Tonnen standhält. Er eignet sich ebenfalls sehr gut, um Altpflasterflächen rund ums Haus zu sanieren.

Art.-Nr. L1410 ab **3,69 €/kg** (25 kg)
(sand-neutral)

Erhältlich im
12,5 und 25 kg Eimer

- Empfohlene Fugenbreiten ab 5 mm, engere Fugenbreiten sind mit erhöhtem Aufwand verfügbar.
- Für Fugentiefen ab 30 mm
- Fix und fertig gemischt, vakuumverpackt
- Für beschichtete und empfindliche Gesteinsarten geeignet



ROMPOX® - FUGENFESTIGER

1-Komponenten-Spezialflüssigkeit zur Verfestigung von Sandfugen, speziell für beschichtete Beton- und Natursteine sowie Klinkerbeläge. Unser Fugenfestiger schützt vor Ausspülungen, Abtragungen sowie Unkrautdurchwuchs. Er zeichnet sich durch seine hohe Festigkeit und Zäh-Elastizität aus, was insbesondere bei ungebundener Bauweise ein erheblicher Vorteil ist. Da es sich hier um eine Flüssigkeit handelt, können Fugen mit einer Mindestbreite von 1 mm, die z. B. mit Pflastersanden aufgefüllt wurden, auf einfache Weise verfestigt werden.

Art.-Nr. L1411 ab **16,95 €/l** (5 l)

Erhältlich in der
1 l Flasche und im 5 l
oder 10 l Kanister

- Für Fugenbreiten ab 1 mm
- Saniert Risse in Pflasterfugen
- Speziell auch für beschichtete Betonsteinplatten
- Für leichte, gelegentliche Pkw-Belastung bei setzungsfreier, wasserdurchlässiger Bettung

Innovative Terrassenbeläge aus Keramik

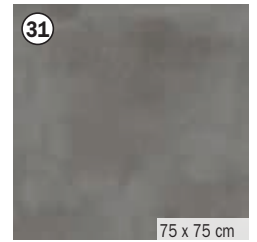
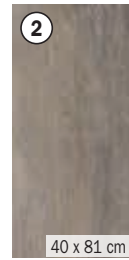

Weitere Formate und Optiken sind auf Anfrage lieferbar! Fordern Sie gerne unseren Katalog zu keramischen Terrassenfliesen an!

Terrassenfliesen „Valenta“

Keramische Terrassenbeläge sind für den Garten, die Terrasse oder den Balkon eine gute Wahl. Sie schneiden in Sachen Optik, Reinigung, Nachhaltigkeit und UV-Beständigkeit besser ab als Betonplatten und sind vielfältig einsetzbar. Durch neue Druckverfahren sehen die Platten echtem Holz oder Naturstein zum Verwechseln ähnlich.

Umweltverträgliche green-leaf-zertifizierte Herstellung

- einfache und problemlose Verarbeitung
- Fleckunempfindlichkeit gegen Grillfett u.ä.
- einfachste Reinigung mit klarem Wasser
- keine Nachbehandlung mit Fleckenschutz
- kein Farbvertiefer notwendig
- rutschfeste Oberfläche (R10)
- sehr hohe Bruchlastbeständigkeit
- hoch verschleißfest

Verlegung

- Verschiedene Verlegearten erleichtern die Verarbeitung
- feste Verlegung
 - Verlegung mit Hilfe von Stelzlagern oder Mörtelbatzen
 - Verlegung auf Kiesbett oder Splitt
 - Verlegung auf Sand
 - Verlegung auf Rasen
 - bei loser Verlegung Fugenkreuze verwenden

Preis ab **29,99 €/m²**

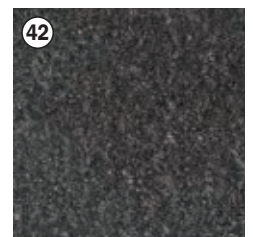
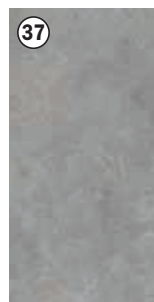
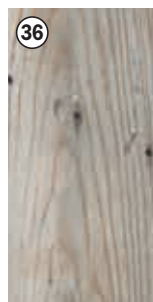

Nutzen Sie bei ungebundener Verlegung der Terrassenfliesen zum Verfugen Rompox FUGENSAND NP.

Fordern Sie gern unseren Katalog zu
keramischen Terrassenplatten an!



Bezeichnung	Maße (L x B)	Art.-Nr.	Preis inkl. MwSt.
HAT02 Holzoptik braun	40 x 81 x 2 cm	L1412	44,25 €
HAT09 Natur-Betonoptik grau	60 x 60 x 2 cm	L1413	50,10 €
HAT10 Natur-Betonoptik anthrazit	60 x 60 x 2 cm	L1414	47,50 €
HAT11 Natursteinoptik schwarz	60 x 60 x 2 cm	L1415	51,85 €
HAT13 Rustikale Natursteinoptik anthrazit	60 x 60 x 2 cm	L1416	37,85 €
HAT14 Rustikale Natursteinoptik cream	60 x 60 x 2 cm	L1417	37,85 €
HAT15 Rustikale Natursteinoptik grau	60 x 60 x 2 cm	L1418	37,85 €
HAT18 Natursteinoptik anthrazit	40 x 81 x 2 cm	L1419	44,25 €
HAT19 Natursteinoptik hellgrau	40 x 81 x 2 cm	L1420	44,25 €
HAT27 Betonoptik grau	40 x 120 x 2 cm	L1421	52,50 €
HAT28 Holzoptik grau	40 x 120 x 2 cm	L1422	52,50 €
HAT29 Holzoptik beige	40 x 120 x 2 cm	L1423	52,50 €
HAT30 Betonoptik anthrazit	75 x 75 x 2 cm	L1424	46,50 €
HAT31 Betonoptik grau	75 x 75 x 2 cm	L1425	46,50 €
HAT34 Holzoptik grau	45 x 90 x 2 cm	L1426	46,95 €
HAT35 Holzoptik braun	45 x 90 x 2 cm	L1427	46,95 €
HAT36 Holzoptik beige	45 x 90 x 2 cm	L1428	46,95 €
HAT37 Schieferoptik grau	45 x 90 x 2 cm	L1429	46,95 €
HAT38 Schieferoptik creme	45 x 90 x 2 cm	L1430	46,95 €
HAT39 Schieferoptik schwarz	45 x 90 x 2 cm	L1431	46,95 €
HAT40 Holzoptik braun	40 x 80 x 2 cm	L1432	44,25 €
HAT41 multicolor	75 x 75 x 2 cm	L1433	46,50 €
HAT42 Blausteinoptik anthrazit	60 x 60 x 2 cm	L1434	29,90 €
HAT43 Natursteinoptik beige	45 x 90 x 2 cm	L1435	46,95 €
HAT44 Holzoptik beige	40 x 81 x 2 cm	L1436	44,25 €
HAT45 Holzoptik schwarz	40 x 120 x 2 cm	L1437	52,50 €
HAT46 Naturstein grau	60 x 60 x 2 cm	L1438	37,85 €

Terrassenfliesen 40 x 80 x 3 cm

Alle Vorteile einer 2 cm Terrassenfliese, zusätzlich noch höhere Bruchlast.
Durch das Gewicht von ca. 70 kg/m² liegt der Belag in der ungebundenen
Bauweise sehr stabil. VOLLKERAMIK – kein Materialmix von Beton+Keramik

Bezeichnung	Maße (L x B)	Art.-Nr.	Preis inkl. MwSt.
HAT32 Natursteinoptik anthrazit	40 x 80 x 3 cm	L1439	64,95 €
HAT33 Schieferoptik schwarz	40 x 80 x 3 cm	L1440	64,95 €
HAT343 braun	60 x 60 x 3 cm	L1441	58,95 €
HAT341 anthrazit	60 x 60 x 3 cm	L1442	58,95 €
HAT342 grau	60 x 60 x 3 cm	L1443	58,95 €
HAT344 Holzoptik	45 x 90 x 3 cm	L1444	62,50 €

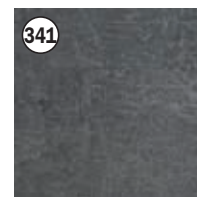
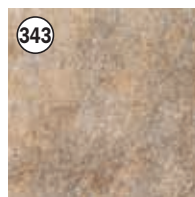
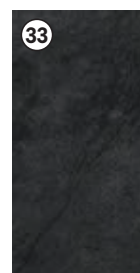
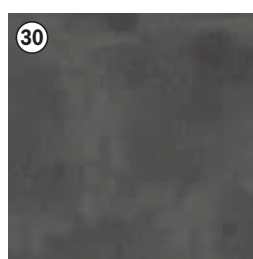

valenta



Rasen-Beetsteine „Normalprofil“

- ① Geradstück
L 58 x B 18 x H 13 cm
grau Art.-Nr. L1076 **5,99 €**
rot Art.-Nr. L1077 **6,50 €**
anthrazit Art.-Nr. L1078 **6,99 €**
- ② Außenkreis
L 35,2 x B 18 x H 13 cm
(Bedarf: 12 Stck. für Kreis 100 cm Innendurchm.)
grau Art.-Nr. L1079 **5,99 €**
rot Art.-Nr. L1080 **6,50 €**
anthrazit Art.-Nr. L1081 **6,99 €**
- ③ Innenkreis
L 26 x B 18 x H 13 cm
grau Art.-Nr. L1082 **5,99 €**
rot Art.-Nr. L1083 **6,50 €**
anthrazit Art.-Nr. L1084 **6,99 €**

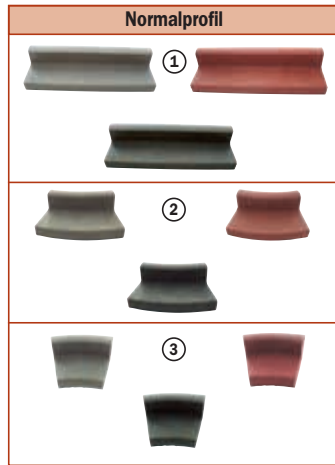

Rasenkantenstein

- L 100 x H 20 x B 6 cm
grau Art.-Nr. L1085 **7,50 €**
rot Art.-Nr. L1086 **8,50 €**

Bogen-Kantenstein

- Bogen 30°, L 50 x H 20 x B 6 cm
grau Art.-Nr. L1087 **6,99 €**
rot Art.-Nr. L1088 **7,99 €**



Rasen-Beetsteine „Wellenprofil“

- ④ Geradstück
L 58 x B 18 x H 16/13 cm
grau Art.-Nr. L1089 **5,99 €**
rot Art.-Nr. L1090 **6,50 €**
- ⑤ Außenkreis
L 35,2 x B 18 x H 16/13 cm
(Bedarf: 12 Stück für Kreis 100 cm Ø)
grau Art.-Nr. L1091 **5,99 €**
rot Art.-Nr. L1092 **6,50 €**
- ⑥ Innenkreis
L 26 x B 18 x H 16/13 cm
grau Art.-Nr. L1093 **5,99 €**
rot Art.-Nr. L1094 **6,50 €**

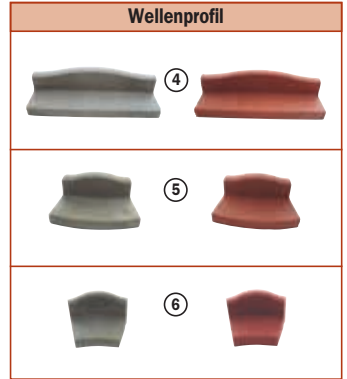

Mähkante „Rasenfix“

- Rundkehlsverbundsystem
L 22 x B 12 x H 4 cm
grau Art.-Nr. L1095 **0,59 €**
rotbraun Art.-Nr. L1096 **0,69 €**
anthrazit Art.-Nr. L1097 **0,69 €**

Mähkante „Mähfix“

- Rundkehlsverbundsystem
L 33 x B 16 x H 4,5 cm
grau Art.-Nr. L1098 **1,09 €**
rotbraun Art.-Nr. L1099 **1,19 €**
anthrazit Art.-Nr. L1100 **1,19 €**



Mähkante „Varofix“

- Varofix ist ausgesprochen variabel. Das als Kreis ausgebildete Steingelenk erlaubt Winkeleinstellungen von bis zu 90°, ohne dabei den Kontakt zu den Nachbarsteinen zu verlieren
- L 24 x B 10 x H 4,5 cm
grau Art.-Nr. L1101 **0,79 €**
anthrazit Art.-Nr. L1102 **0,89 €**



Granit-Mähkanten

- grau
Maße: 10 x 25 x 2,5 cm
Art.-Nr. L1103 **1,99 €**



Granit-Trittsteine

- granit-grau
Stärke 3 cm
Durchmesser 30 cm
Art.-Nr. L1104 **5,49 €**



Beton-Multi-Bord

- anthrazit
gebogen (60 Grad), ca. 50 x 11,5 x 8 cm
(Bedarf: 6 Stück für Kreis 100 cm Außendurchm.)
Art.-Nr. L1105 **6,50 €**

Pflanzelemente



Nr.	Artikel	Farbe	Maße (L x B x H)	Art.-Nr.	Preis
1	Pflanzelement „galaReluflor 1/1-Stein“	rotbraun	60 x 40 x 25 cm	L1122	10,99 €
NEU 2020	Pflanzelement „galaReluflor 1/1-Stein“	anthrazit	60 x 40 x 25 cm	L1275	10,99 €
2	Pflanzelement „galaReluflor 1/2-Stein“	rotbraun	30 x 40 x 25 cm	L1123	9,99 €
NEU 2020	Pflanzelement „galaReluflor 1/2-Stein“	anthrazit	30 x 40 x 25 cm	L1276	9,99 €

Nr.	Artikel	Farbe	Maße (L x B x H)	Art.-Nr.	Preis
3	Pflanzring groß	grau	48 cm Ø, 30 cm hoch	L1127	4,49 €
	Pflanzring groß	erdbraun	48 cm Ø, 30 cm hoch	L1126	4,99 €
	Pflanzring groß	NEU 2020 anthrazit	48 cm Ø, 30 cm hoch	L1277	4,99 €
4	Pflanzring klein	grau	30 cm Ø, 20 cm hoch	L1129	2,19 €
	Pflanzring klein	erdbraun	30 cm Ø, 20 cm hoch	L1128	2,29 €
	Pflanzring klein	NEU 2020 anthrazit	30 cm Ø, 20 cm hoch	L1278	2,29 €

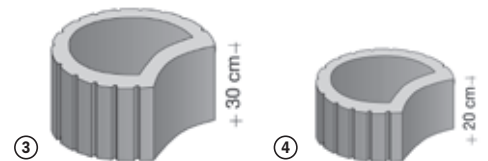
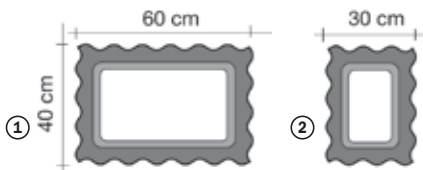

Palisaden aus Beton



Länge	Preis grau Art.-Nr.	Preis rotbraun Art.-Nr.	Preis anthrazit Art.-Nr.
30 cm	2,99 € L1106	3,49 € L1107	3,49 € L1108
40 cm	3,99 € L1109	4,49 € L1110	4,49 € L1111
60 cm	9,49 € L1112	9,99 € L1113	9,99 € L1114

Mini-Betonpalisade

mit Hohlkehle, Bedarf: 10,4 Stück/m
11 cm Ø



Palisaden sind lotrecht einzubauen, da sie leicht konisch sind

Dosfix® Beton-Palisade

Bedarf: 10,6 Stück/m
B 9,4 x H 25 x T 6 cm

Art.-Nr.	Farbe	Preis
L1115	grau	2,09 €
L1116	rotbraun	2,19 €
L1117	anthrazit	2,19 €



Wegefix® Beton-Palisadenkante

Bedarf: 2,13 Stück/m
B 47 x H 25 x T 6 cm

Art.-Nr.	Farbe	Preis
L1118	grau	4,19 €
L1119	rotbraun	4,49 €
L1120	anthrazit	4,49 €



Trockenmauersteine



Nowe-Line-Mauer

Sie wollen eine geradlinige, moderne Mauer mit Stil errichten – wir haben das neue Nowe-Line-System für Sie: der Mauerstein als Füllstein mit nur 15 kg für ein leichtes Handling; dazu die optisch abgestimmte Abdeckung, in moderner Optik „betonglatt“.

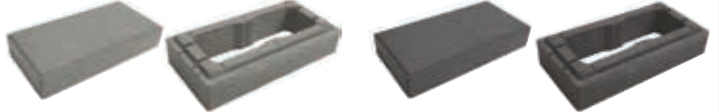

Nr.	Artikel	Maße (L x B x H)	Preis grau Art.-Nr.	Preis anthrazit Art.-Nr.
1	Nowe-Line-Mauer	50 x 25 x 10 cm	8,99 € L1279	9,99 € L1280
2	Nowe-Line-Platte	50 x 25 x 8,5 cm	12,99 € L1281	14,99 € L1282



Gartenmauerstein-System „Bellamur“

diese Baukastensteine können als freistehende Mauer, z. B. für eine Grundstückseinfriedung oder als Stützmauer verarbeitet werden. Sie überzeugen durch klare Formgebung und die gefällige Optik, welche durch die porige Oberflächenstruktur entsteht. Ein Nut- und Federsystem verbindet die leicht zu verarbeitenden Elemente fest miteinander. Bitte beachten: Betonverfüllung nur mit Trassement.



Nr.	Artikel	Maße (L x B x H)	Art.-Nr. anthrazit	Art.-Nr. rotbraun	Preis
1	Mauerabdeckplatte	50 x 35 x 5 cm	L1130	L1131	10,79 €
2	Vollstein	50 x 25 x 20 cm	L1132	L1133	5,99 €
3	Halbstein	25 x 25 x 20 cm	L1134	L1135	5,99 €
4	Pfeilerabdeckplatte	50 x 50 x 5 cm	L1136	L1137	18,50 €
5	Pfeilerelement	37,5 x 37,5 x 20 cm	L1138	L1139	16,99 €



Gartenmauer

Die Gartenmauersteine lassen sich einfach aneinanderreihen und aufeinandersetzen und können mit einem für den Außenbereich zugelassenen Montagekleber oder frostsicheren Fliesenkleber montiert werden.

Garten-Mauerstein

40 x 20 x 20 cm

anthrazit Art.-Nr. L1140

7,99 €

weiß Art.-Nr. L1141

8,99 €



**Einfacher kann
man eine Gartenmauer
kaum bauen.**

Garten-Mauerabdeckplatte

40 x 20 x 5 cm

anthrazit Art.-Nr. L1142

7,99 €

weiß Art.-Nr. L1143

8,99 €

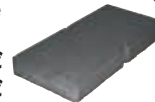

grau-anthrazit-melange

Spaltino® Mauerblock

Die vierseitig gespaltenen Mauerblocksteine wirken sehr natürlich. Durch die modernen Farbvarianten ergeben sich, in Verbindung mit unseren passend abgestimmten Neuprodukten, unzählige Gestaltungsmöglichkeiten.

Vollstein

48 x 24 x 12,5 cm

grau-anthrazit-melange Art.-Nr. L1144

13,99 €

muschelkalk Art.-Nr. L1145

14,49 €

Halbstein

24 x 24 x 12,5 cm

grau-anthrazit-melange Art.-Nr. L1146

12,99 €

muschelkalk Art.-Nr. L1147

13,49 €



hanit® Recyclingprodukte – extrem langlebig und wartungsfrei



hanit® Brettprofil

Ihr Profil, wenn es auf große Spannweiten ankommt.
Aus Recyclingkunststoff. Farbe: braun
Innenliegende Stahlarmierung 20 x 50 x 2 mm
Profilmaß: 4,2 x 12 x 250 cm
Art.-Nr. L1060 **29,99 €**



hanit® Vierkantpfosten

Splitterfrei und kein Verbiss,
gespitzt

Maße	Preis braun Art.-Nr.	Preis grau Art.-Nr.
7 x 7 x 175 cm	9,99 € L1061	
9 x 9 x 150 cm	14,50 € L1062	13,50 € L1063
9 x 9 x 175 cm	16,50 € L1064	
9 x 9 x 200 cm	18,99 € L1065	17,99 € L1066
9 x 9 x 250 cm	22,99 € L1067	



hanit® Steckkomposter

Witterungs- und UV-beständig, Stecksystem, 650 l Füllvermögen, braun.
Maß innen: L x B x H: 85 x 85 x 90 cm
Maß außen: L x B x H: 100 x 100 x 90 cm
Art.-Nr. L1068

89,00 €



www.blauer-engel.de/tu30a



MADE IN GERMANY



hanit® Schwellen

16 x 24 x 200 cm, braun, Gewicht: 71 kg
(Ein Verlegeabstand von ca. 1 cm ist einzuhalten)

Art.-Nr. L1069

84,90 €



hanit® Rundpfähle

Nie wieder Pfähle erneuern,
bearbeitbar wie Holz, gespitzt, grau

(Weitere Ø und Längen auf Anfrage lieferbar.)

Art.-Nr.	Maße	Preis
L1070	4,5 cm Ø/150 cm	2,99 €
L1071	6 cm Ø/150 cm	4,99 €
L1072	6 cm Ø/175 cm	5,99 €
L1073	8 cm Ø/200 cm	11,99 €
L1074	8 cm Ø/225 cm	12,99 €



Speziell für die Tierhaltung
z.B. Futterplätze usw. –
hohe Stabilität durch
5 mm starke Stege.

hanit® Rasenwabe/ Paddockplatte

40 x 50 x 4 cm, schwarz

Art.-Nr. L1075

4,99 €/Platte





**NEU
2020**

Granit-Wasserspiel-Set „Hong Kong“

11 x 11 cm, H 15/25/40 cm
Komplett-Set, bestehend aus: einer 1.500 l Pumpe,
3-fach Verteiler, PE-Becken 66 cm Ø inkl. GFK-Abdeckung

Art.-Nr. L1283

139,00 €



**NEU
2020**

Wasserspiel-Set „Oslo“

Ein Klassiker unter den Wasserspielen ist diese bronzefarbene Meerjungfrau. H 78 x 34 x 46 cm. Durch die LED Beleuchtung ist die anmutige Figur im flackernden Licht in der Muschel auch abends ein Blickfang. Komplett-Set inkl. Pumpe (600l/h).
Material: Polyresin

Art.-Nr. L1284

199,00 €



Wasserspiel-Set „Montreux“

Moderne Skulptur. Mit eigenem Wasserreservoir, bes. gut für die Terrasse oder den Balkon geeignet. Das Wasser fließt von einer Trompete in die andere. Inkl. Pumpe (350l/h).
Material Polyresin. Maße: H 86 x 25 x 23,5 cm

Art.-Nr. L003

159,00 €



Wasserspiel-Set „Regina“

Dekoratives rustikales Wasserspiel für die Terrasse und den Garten. Sofort einsatzbereit. Material: Polyresin
Maße: ca. 77 x 38 x 40,5 cm

inkl. einer 350 l/h Pumpe
inkl. Anschlussmaterial

Art.-Nr. L004

159,00 €



Wasserspiel-Set „Newcastle“

Rustikales Holzfass mit Schwengelpumpe (ohne Funktion) und Innenbecken aus Kunststoff

Ø 60 cm

Höhe ca. 75 cm

inkl. einer 350 l/h Pumpe

Art.-Nr. L005

119,00 €



Wasserspiel-Set „Edinburgh“

Rustikales Wasserspiel bestehend aus drei Holzfassern und je einem Kunststoff-Innenbecken

Ø 32/46/59 cm

Höhe ca. 72 cm

inkl. einer 600 l/h Pumpe

Art.-Nr. L006

149,00 €



**NEU
2020**

Wasserspiel-Set „Memphis“

Dekoratives rustikales Wasserspiel für die Terrasse und den Garten. Komplett-Set, sofort einsatzbereit.

Mit eigenem Wasserreservoir.

Material: Polyresin

Maße: ca. 64 x 47 x 26,5 cm

inkl. einer 350 l/h Pumpe

Art.-Nr. L1285

179,00 €



Quellstein

30–40 cm Ø

inkl. 66 cm PE-Becken

und Pumpe

Material: nordischer Granit

Art.-Nr. L008

99,00 €



Wasserspiel-Set „Las Palmas“

Runde Säule aus hellgrauem Granit mit massiver Glaskugel und LED Ring mit 30 Dioden, Energieeffizienzklasse A, 3,5 kWh / 1000 h, Kugel Ø 15 cm, Säule Ø 20 cm, Höhe 35 cm (exkl. Glaskugel)

Komplett-Set, bestehend aus:

- einer 2300 l/h Pumpe
- Becken 68 cm Ø / 36 cm hoch
- Abdeckplatte

Art.-Nr. L009

239,00 €



**NEU
2020**

Wasserspiel-Set „Modena“

Drei unterschiedlich hohe Deko-Säulen aus hochwertigem dunklen Granit mit jeweils einer LED-Beleuchtung.

Säulen 15/30/45 x 12 x 12 cm

Komplett-Set, bestehend aus:

- einer 1600 l/h Pumpe
- Becken 90 l
- Abdeckplatte

Art.-Nr. L1286

189,00 €



Beckenumrandung „Decowall I“

Moderne, mattschwarze Umrandung aus Kunststoffgeflecht, innen metallverstärkt, passend für Wasserspiel-Set „Las Palmas“ und „Modena“.

72,5 cm Ø, Höhe 38,5 cm für Becken bis 68 cm Ø

Art.-Nr. L011

129,00 €